



DUSCHOLUX



Catálogo 2026

Nº 76 01.01.2026

es

# D DUSCHOLUX

## **Duscholux, comprometidos con el medio ambiente**

- En Duscholux basamos todos nuestros sistemas de trabajo en un modelo de negocio sostenible.
- Recogemos los desechos industriales a través de empresas homologadas.
- Disponemos de paneles solares para calentar el agua sanitaria.
- Hemos eliminado adhesivos con isocianatos, consiguiendo que los productos químicos que empleamos como adhesivos sean totalmente inocuos.
- Hemos reducido notablemente los ruidos de nuestra producción, trasladando la maquinaria más conflictiva al exterior o aislando los motores.
- Disponemos de filtros de agua-aceite para evitar el vertido de aceite a la red de alcantarillado.
- Estamos homologados por el APPLUS, que revisa todos los materiales que empleamos y como nos deshacemos de ellos.
- Hemos invertido en la instalación de cuatro depósitos de recogida de agua pluvial con capacidad total de 180.000 litros.
- Por la larga durabilidad de nuestros fabricados, se evita el reciclaje innecesario.

Por todo ello, Duscholux ha sido certificada con la Evaluación Ambiental y Seguridad Industrial, certificada por el ICICT, en cumplimiento de la nueva normativa para las empresas.



## ÍNDICE DE COLECCIONES / SISTEMAS

<b>FD</b>	<b>FRONTAL DUCHA</b>	<b>SDB</b>	<b>SEPARADOR DUCHA/BAÑERA</b>
<b>AD</b>	<b>ANGULAR DUCHA</b>	<b>FB</b>	<b>FRONTAL BAÑERA</b>
<b>SD</b>	<b>SEPARADOR DUCHA</b>	<b>AB</b>	<b>ANGULAR BAÑERA</b>
<b>SB</b>	<b>SEPARADOR BAÑERA</b>	<b>L</b>	<b>LATERAL</b>

<b>D5 CUSTOM</b>	<b>CORREDERAS</b>	<b>PÁG.</b>	<b>D2 SWING</b>	<b>ABATIBLES</b>	<b>PÁG.</b>
1F 1P	FD	11	1P	FD	41
1P	FD	21	1F 1P	FD	49
2F 2P	FD	25	2P	FD	53
2F 2P	AD	71	2F 2P	FD	59
1F 1P	SDB	115	2P	AD	81
1F 1P	FB	149	2F 2P	AD	89
1P	FB	151	1P	SB	133
2F 2P	FB	153	1F 1P	SB	139
				<b>PLEGABLES</b>	
<b>D4 PULSAR</b>			2P	FD	63
1F 1P	FD	13	4P	AD	93
2F 2P	FD	27			
2F 2P	AD	73	<b>D1 PLUS GIRO</b>	<b>ABATIBLES</b>	
1F 1P	SD	117	1P	FD	43
			1F 1P	FD	51
<b>D4 PULSAR ONE</b>			2P	FD	55
1F 1P	SD	119	2F 2P	FD	61
			2P	AD	83
<b>D3 GREDEL</b>			2F 2P	AD	91
1F 1P	FD	15	1F ½ P	SDB	125
2F 2P	FD	29	1F ½ P 1L	SDB	129
2F 2P	AD	75	1P	SB	135
1F 1P	SDB	121	1F 1P	SB	141
1F 1P	FB	147		<b>PLEGABLES</b>	
2F 2P	FB	155	2P	FD	65
			4P	FD	67
<b>D2 GRAVITY</b>			4P	AD	95
1F 1P	FD	17			
1F 1P 1F	FD	23		<b>SEPARADORES</b>	
2F 2P	FD	31	<b>D5 AIR 1F</b>	SD	99
2F 2P	AD	77	<b>D4 FLY 1F</b>	SDB	101
1F 1P	FB	149	<b>D3 AXIS 1F</b>	SD	103
2F 2P	FB	157	<b>D3 ESSENCE 1F</b>	SDB	105
			<b>D2 SKY 1F TECHO</b>	SDB	107
<b>D1 MODE</b>			<b>D2 SKY 1F</b>	SDB	109
1F 1P	FD	19	<b>D1 MODE 1F</b>	SD	111
2F 2P	FD	33	<b>D0 BASIC</b>	SDB	113
2F 2P	AD	79	<b>D3 ESSENCE 1F ½ P</b>	SDB	123
			<b>D3 ESSENCE 1F ½ P 1L</b>	SDB	127
<b>D1 PLUS EVOLUTION</b>			<b>D3 ESSENCE 1P</b>	SB	131
3P	FD	35	<b>D3 ESSENCE 1F 1P</b>	SB	137
3P	FB	159			
			<b>D-FAMILY</b>	<b>ABATIBLES FRACIONABLES</b>	
<b>D5 VIVA</b>	<b>ABATIBLES</b>		1F 1P	FD	165
1P	FD	37	2F 2P	A.D.	167
1F 1P	FD	45			
2F 2P	AD	85		<b>ESPECIALES</b>	
			<b>SYSTEM 210</b>		169
<b>D4 PURE</b>			<b>SYSTEM 210</b>		171
1P	FD	39			
1F 1P	FD	47			
2F 2P	FD	57			
2F 2P	AD	87			
2F 2P	FB	161			

CORREDERAS

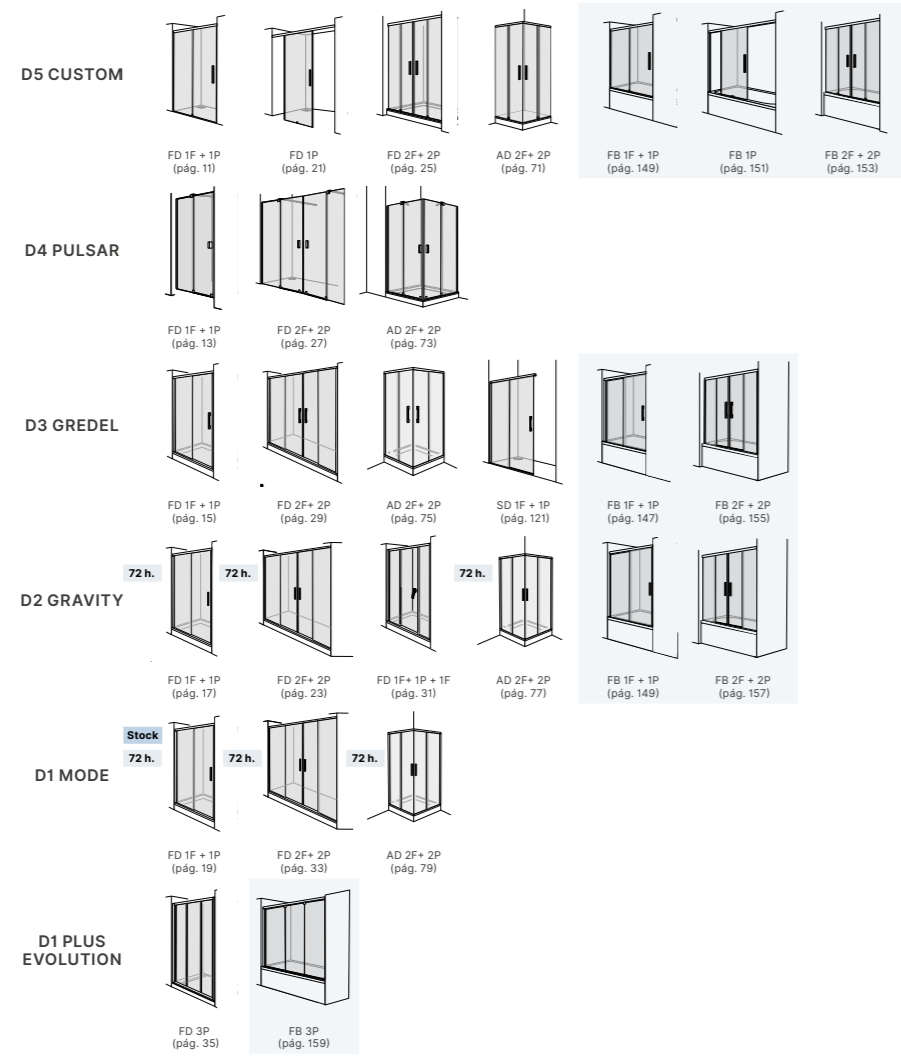

SEPARADORES FIJOS

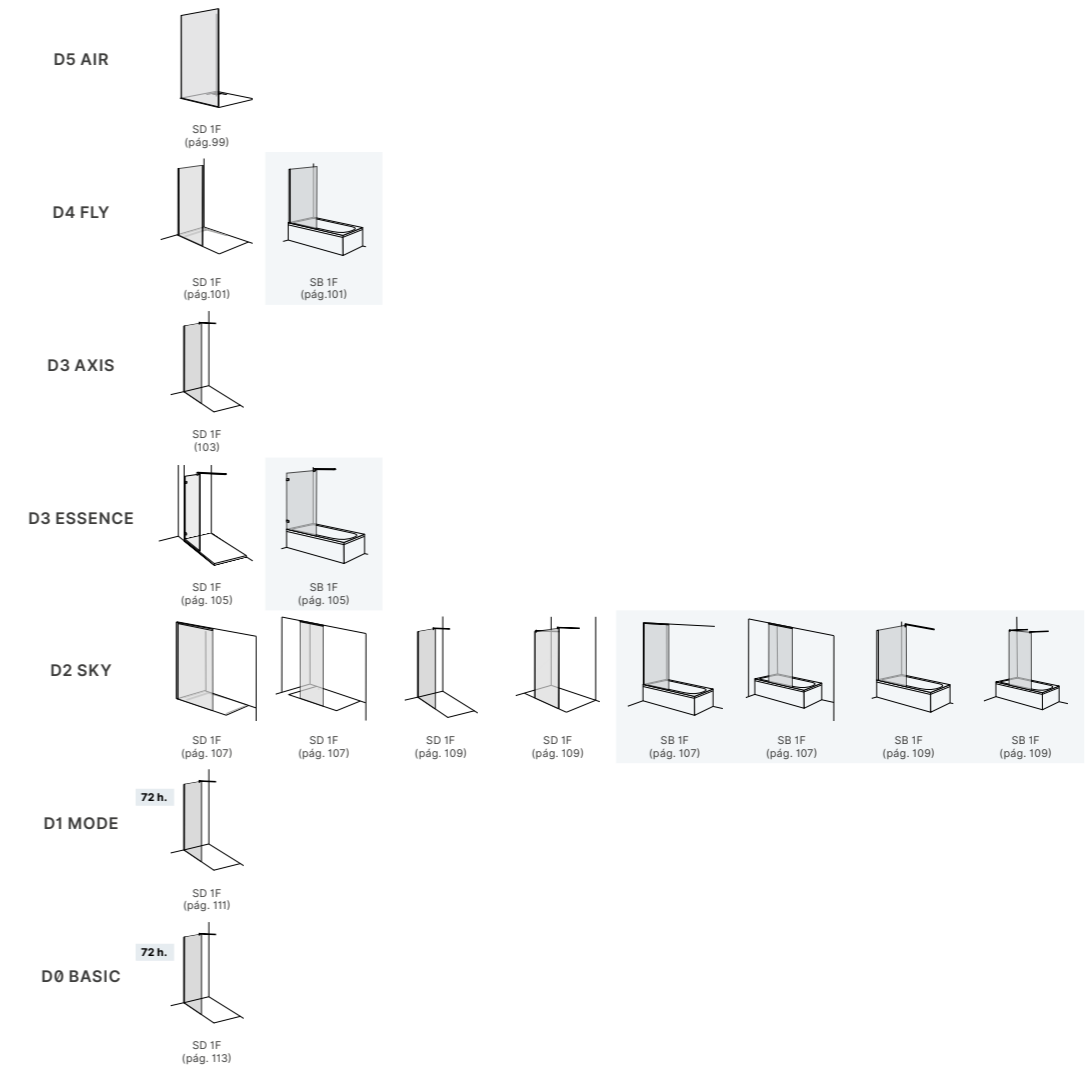

ABATIBLES

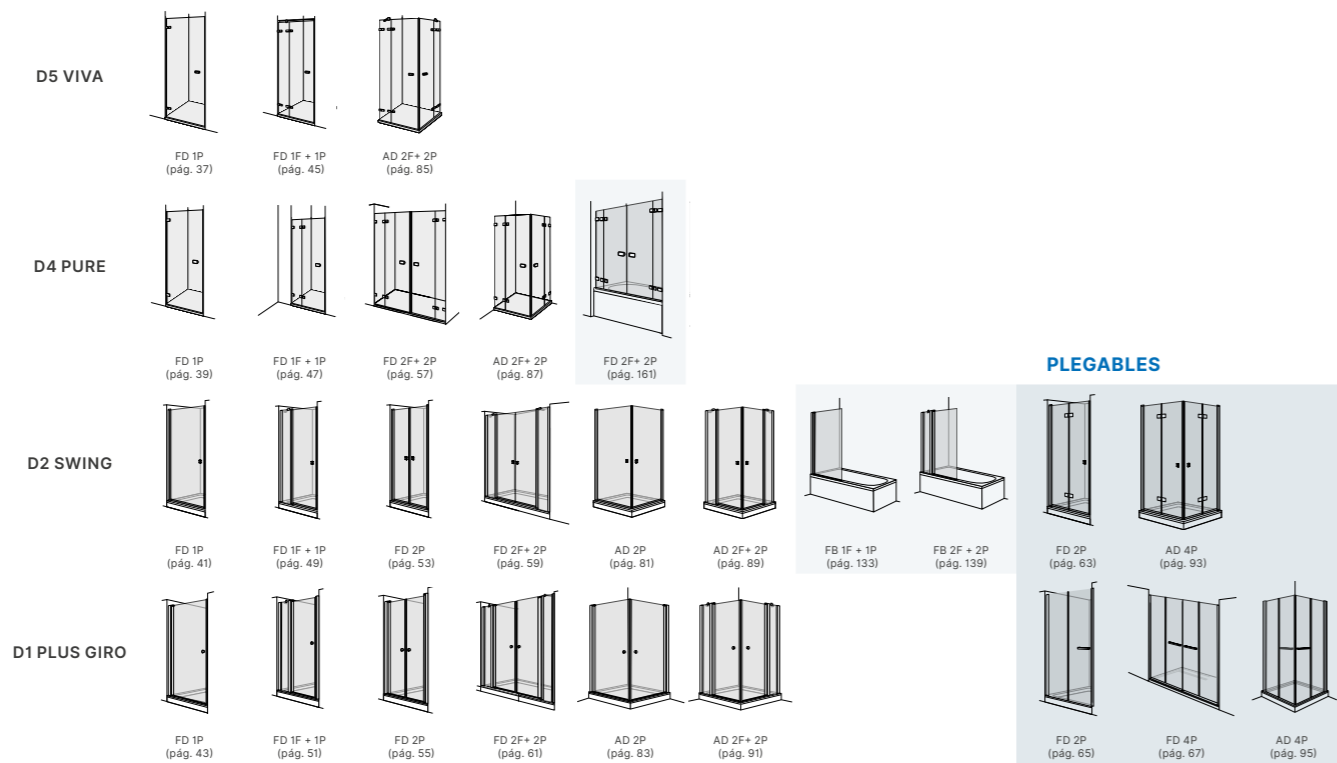

SEPARADORES + PARTE MÓVIL

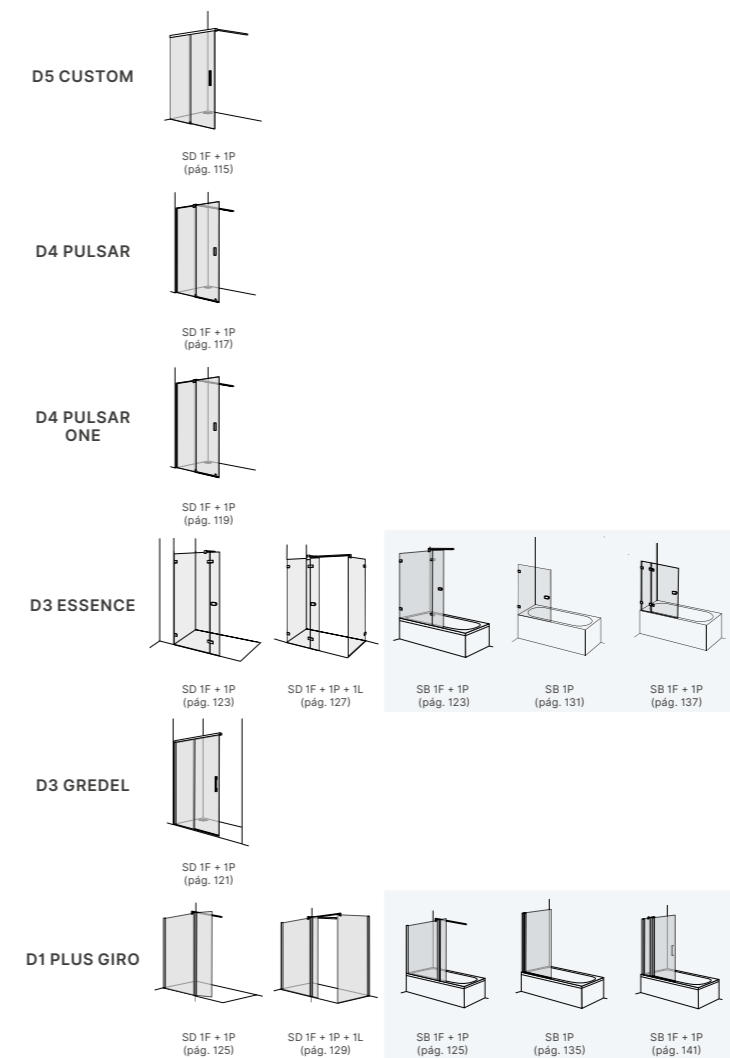

FRACCIONABLES

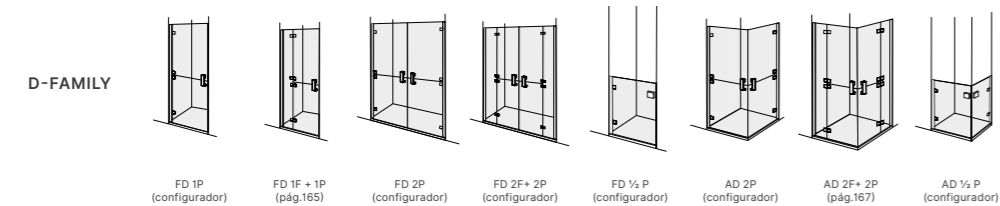

## PRODUCTOS PARA TODA LA VIDA.

Desde nuestros inicios, hemos sido impulsores del sector en el desarrollo de productos: nuevas formas de cerramientos, materiales, conceptos de diseño, etc. En esta línea, cuidamos cada detalle y seleccionamos cuidadosamente a nuestros colaboradores, ya que, del mismo modo que nosotros cumplimos estrictamente con las normativas españolas y europeas de calidad y seguridad, exigimos lo mismo a nuestros proveedores.

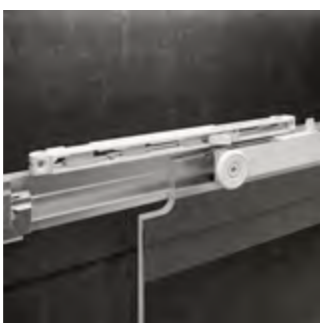

### VIDRIO.

Las empresas que nos facilitan el material base tienen todas las homologaciones en el mecanizado y securizado. En este sentido, realizamos controles periódicos sobre piezas de producción para confirmar que, en caso de rotura, sus fragmentos no deben sobrepasar unas determinadas medidas. Además, garantizamos que los vidrios nunca se romperán por un cambio de temperatura brusca, ya que están securizados igual que los vidrios que se montan en fachadas exteriores.

### PERFILERÍA.

Los proveedores de perfilera cumplen también con todas las normativas DIN y AENOR de acuerdo a la norma ISO 9002. Las aleaciones que se emplean en los perfiles Duscholux disponen de un temple 5 para asegurar su rigidez. Asimismo, el lacado oscila entre 60 y 120 micras y los anodizados y cromatizados respetan la norma DIN 50939 para su preparación. El aluminio es el componente principal de los perfiles (entre el 95% y el 99%), lo que contribuye a minimizar los niveles de contaminación en forma de defectos en el tratamiento posterior.

### MATERIALES AUXILIARES.

En Duscholux se utilizan materiales de alta calidad para asegurar la perdurabilidad del producto. Por eso todas las piezas de plástico, los vierteaguas, etc., son de calidad PA6, lo que garantiza resistencia a tensiones y esfuerzos. Además, todas las piezas están pulidas para que la cal no se adhiera a las piezas y dar un acabado de calidad.

### TORNILLERÍA.

Todos los componentes son de acero inoxidable para evitar deterioros y manchas de óxido.

### APLICACIÓN PROTECTORA ANTICAL CARETEC®.

Es un tratamiento industrial aplicado a los cristales securizados DUSCHOLUX, que crea una capa de protección en la que el agua resbala con mucha mayor facilidad arrastrando consigo los restos de cal y suciedad, facilitando la limpieza.

## DUSCHOLUX, CERCA DE TI.

En Duscholux queremos que conozcas de cerca nuestro equipo, nuestro proceso de fabricación y nuestros productos. Por ello te abrimos las puertas de nuestros showrooms de Barcelona y Madrid, espacios que, además de mostrar la amplia variedad de productos Duscholux, es un lugar perfecto de reunión y desarrollo con clientes y colaboradores.

El proyecto de nuestro nuevo showroom en Barcelona, inspirado en el lanzamiento de la "Nueva era Duscholux", despierta sensaciones en sus visitantes a través de una atmósfera tecnológica y sugerente, creada a partir de materiales cerámicos y colores neutros como el blanco y el negro, que contrastan con el azul corporativo de Duscholux. Cuenta con una superficie de 245 m<sup>2</sup> distribuidos en cinco espacios: la zona de exposición, el expositor comercial, la zona lounge, un laboratorio de ensayos y una zona de future design.

## PRODUCTOS A MEDIDA.

En Duscholux fabricamos nuestras mamparas siguiendo un proceso que garantiza la calidad total de nuestros productos y la adaptación de éstos a las necesidades del consumidor. Por ello, fabricamos a medida y por pedido exclusivo, para que el usuario pueda adaptar perfectamente la mampara a su baño y a sus gustos.

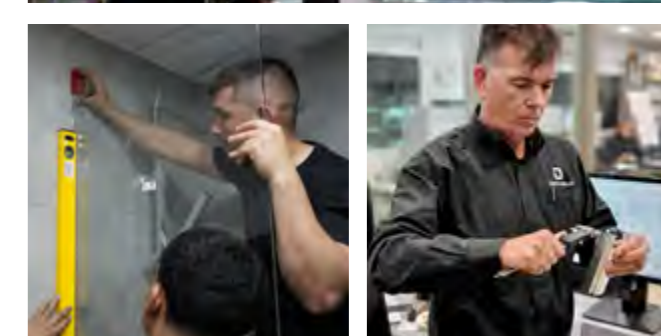

**DUSCHOLUX: CALIDAD, DISEÑO Y SEGURIDAD CERTIFICADA.**

En Duscholux fabricamos nuestras mamparas cumpliendo con las normativas más exigentes de calidad y seguridad, tanto a nivel nacional como europeo. Utilizamos materiales y componentes de primera categoría, certificados por entidades independientes que auditan nuestros procesos productivos, desde la fabricación hasta el almacenamiento, embalaje y distribución.

Desde 2001, todos nuestros modelos y acabados (vidrio, espejo y acrílico) cuentan con certificación de seguridad, obtenida tras superar pruebas de impacto, torsión, presión, estanquidad y resistencia (20.000 ciclos de apertura y cierre) según la norma EN 14428. También se controla la calidad de proveedores, mecanizados, perfiles de aluminio y piezas plásticas. Esta certificación se renueva anualmente, lo que impulsa una mejora continua. Revisando la oferta se optó por la homologación de la empresa Applus, por ser una homologación que se consideró eficiente y suficientemente experimentada.

Además, cumplimos con normativas específicas de cada componente:

- **Vidrio templado:** EN 12150-2, DIN 52337-PW, DIN 52303, DIN 52349, DIN 9001.
- **Perfiles de aluminio:** DIN 17615, AENOR ER 76/2/97, ISO 9001:2008.
- **Lacados:** GSB (licencia N30), Interpon "D" (N4636), Qualicoat (licencia N404).
- **Anodizado y cromatizado:** DIN 50939.

Todos los productos se someten a un control final de calidad antes de su envío, garantizando así su correcta instalación y uso.



**CERTIFICACIÓN ISO 9001: COMPROMISO CON LA CALIDAD TOTAL.**

Con el objetivo de mejorar continuamente la calidad en todos los ámbitos, en DUSCHOLUX optamos por certificarnos bajo la norma ISO 9001. Tras meses de preparación, el organismo internacional SGS nos ha otorgado esta certificación, que avala la implantación y el cumplimiento de un Sistema de Gestión de la Calidad (SGC) eficaz.

La ISO 9001 establece los requisitos para desarrollar, implementar y mejorar un sistema de gestión que garantiza que los productos y servicios cumplen con estándares de calidad definidos. Esta norma proporciona un marco estructurado que impulsa la eficiencia, la mejora continua y la satisfacción del cliente.

**¿Qué beneficios aporta la ISO 9001?**

- **Mejora de la calidad:** Ayuda a elevar el nivel de los productos y servicios, lo que repercute directamente en una mayor satisfacción del usuario.
- **Mayor eficiencia:** Optimiza los procesos internos, reduciendo costes y mejorando la productividad.
- **Acceso a nuevos mercados:** Muchas empresas exigen esta certificación a sus proveedores, lo que facilita nuevas oportunidades comerciales.
- **Reputación reforzada:** Contar con la ISO 9001 transmite confianza y fortalece la imagen de la empresa ante clientes y socios comerciales.
- **Cumplimiento normativo:** Facilita el cumplimiento de los requisitos legales y reglamentarios aplicables a cada actividad.

En Duscholux, esta certificación refleja nuestro compromiso con la excelencia y la mejora continua como base de nuestra forma de trabajar y nuestros valores.



**RECAMBIOS DISPONIBLES DURANTE 10 AÑOS.**

Lo más apasionante de tener una mampara Duscholux es sentir la perfección de su diseño y la más avanzada tecnología en mamparas de baño, para que esto perdure con el paso del tiempo, y en el caso de que fuese necesario, Duscholux le facilita recambios originales o de calidad equivalente siguiendo las especificaciones y normas de producción establecidas por Duscholux para todos nuestros productos vigentes en tarifa, y compromiso de Stock de los mismos durante un máximo de 10 años para cualquier producto que se descatalogue de la misma.

Si quiere adquirir un recambio póngase en contacto con nosotros enviándonos un email a la dirección de correo: [info@duscholux.es](mailto:info@duscholux.es) o llamando al teléfono: +34 932 234 444, recuerde indicarnos el número de garantía, que se encuentra en todos nuestros productos debajo del logo (ver imagen), así podemos identificar los componentes utilizados en la fabricación del mismo y determinar con exactitud los recambios que le pueden resultar necesarios, una vez identificada la pieza exacta que necesita le redirejiremos a su distribuidor más cercano para que pueda realizar la compra.



**GARANTÍA DE 7 AÑOS.**

Contra todo defecto de fabricación del producto. La garantía comprende la sustitución de cualquier componente defectuoso, así como el coste de la mano de obra y los gastos de transporte y desplazamiento necesarios para restituir al producto su adecuado funcionamiento. Una intervención en periodo de garantía no supondrá la prolongación de la misma.

El periodo de garantía se inicia en la fecha de instalación por parte del Instalador autorizado, o la fecha de compra documentada por la factura cuando no se haga uso de nuestro servicio de instalaciones.



# Duchas frontales



- 011 D5 Custom 1F 1P
- 013 D4 Pulsar 1F 1P
- 015 D3 Gredel 1F 1P
- 017 D2 Gravity 1F 1P
- 019 D1 Mode 1F 1P
- 021 D5 Custom 1P
- 023 D3 Gravity 1F 1P 1F
- 025 D5 Custom 2F 2P
- 027 D4 Pulsar 2F 2P
- 029 D3 Gredel 2F 2P
- 031 D2 Gravity 2F 2P
- 033 D1 Mode 2F 2P
- 035 D1 Plus Evolution 3P



- 037 D5 Viva 1P
- 039 D4 Pure 1P
- 041 D2 Swing 1P
- 043 D1 Plus Giro 1P
- 045 D5 Viva 1F 1P
- 047 D4 Pure 1F 1P
- 049 D2 Swing 1F 1P
- 051 D1 Plus Giro 1F 1P
- 053 D2 Swing 2P
- 055 D1 Plus Giro 2P
- 057 D4 Pure 2F 2P
- 059 D2 Swing 2F 2P
- 061 D1 Plus Giro 2F 2P



- 063 D2 Swing PL 2P
- 065 D1 Plus Giro PL 2P
- 067 D1 Plus Giro PL 4P





**DE SERIE**

PLATINUM SUPERBRILLO PT  
 PLATA MATE PM  
 NEGRO MATE NM

**CON RECARGO**

ORO OB

RAL  
 VER PÁGINA 187

TRANSPARENTE V8

FUME G8  
 BRONCE B8

ANTICAL  
 CareTec®

ACANALADO Y8  
 ESPEJO ES8

ESPÁTULA PROFESIONAL

MATEADOS / DECO  
 VER PÁGINAS 194 - 197

Regalo exclusivo con tu mampara.

Estandaridad Óptima  
 E++

TIRADOR T5

Soft-Close

Push&Clean

Para otras líneas y opciones de instalación, consultar.

Altura especial: de 1.801 a 2.500 mm.

Acceso: web / configurador.

- Entrada libre mínima aproximada: 40% del total del frontal.
- Cierre magnético para modelos entre paredes.
- Pletina inferior incluida. Se recomienda la instalación para mejorar notablemente la estanqueidad del producto.
- Modelo sin margen de adaptación al carecer de perfiles laterales.
- Función **Soft-Close** (cierre amortiguado) incluida, permite que la puerta abra y cierre suavemente.
- Función **Push&Clean** para una limpieza fácil.
- Si la mampara se fija al techo, obligatorio enviar croquis para posibles descuadres.

Revestimiento para personalizar la guía superior

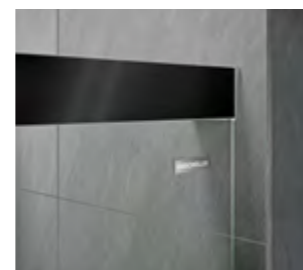

# D5 Custom

Frontal para ducha de 1 fijo + 1 puerta corredera.  
 Altura normalizada: 2.000 mm.

**Normal**

UAL UAR

**Fijación techo**

UTL UTR

**FRONTAL ENTRE PAREDES**

Ancho Frontal	Vidrio Transparente
1.000 ↔ 1.400	1.499 €
1.401 ↔ 1.700	1.599 €
1.701 ↔ 2.000	1.699 €

**90°**

**Normal**

URA + URD ULA + URI

**Fijación techo**

USA + URD UTA + URI

**90°**

**Normal**

UVA + UGD UVC + UGI

**Fijación techo**

UXA + UGD UXC + UGI

**LATERAL 90° PARA FRONTAL**

Ancho Lateral	Vidrio Transparente
180 ↔ 900	649 €
901 ↔ 1.200	699 €
1.201 ↔ 1.500	749 €

El precio del conjunto se obtiene SUMANDO el frontal con el lateral en las medidas deseadas.

**RECARGOS POR OPCIONES**

Medidas	
Altura diferente a la normalizada	+ 25 %
Perfiles	
Oro OB	+25 %
Colores lacados de la carta RAL	+50 %
Vidrios	
Mateado Velum	+40 %
Fume / Bronce	+50 %
Acanalado	+75 %
Deco	+50 %
Espejo por hoja	+350 €
Recortes (enviar croquis, rogamos consultar)	+50 €

**Aplicación de recargos:** se aplican sobre el precio base con altura normalizada. Si la mampara tiene una altura especial, primero se añade el recargo por altura, y después, sobre ese nuevo importe, se aplican los recargos correspondientes.



DE SERIE

PLATINUM SUPERBRILLO PT



NEGRO MATE NM



CON RECARGO



RAL  
VER PÁGINA 187

TRANSPARENTE V8



FUME G8



BRONCE B8



ANTICAL



CareTec®

ACANALADO Y8



ESPEJO E88



GAMUZA



Gamuza para limpieza entre vidrios.

MATEADOS / DECO  
VER PÁGINAS 194 - 197



Estandaridad Óptima

E++



TIRADOR TP

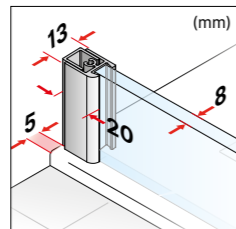

Para otras líneas y opciones de instalación, consultar.

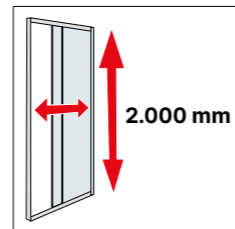

Altura especial: de 1.400 a 2.400 mm.



Acceso: web / configurador.

- Mampara sin guía superior.
- Entrada libre mínima aproximada: 40% del total del frontal.
- Cierre magnético lateral.
- Pletina inferior y perfil estabilizador a 90° de instalación obligatoria.
- Margen de adaptación de -3 + 15 mm para posibles descuadres.
- Para poder instalar el producto, deberá existir mas de 7 cm de separación entre la parte superior de la mampara y el techo.

# D4 Pulsar

Frontal para ducha de 1 fijo + 1 puerta corredera.

Altura normalizada: 2.000 mm (incluyendo piezas y perfil larguero).

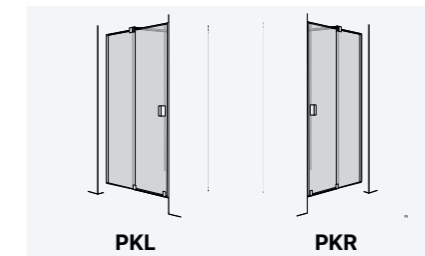

FRONTAL ENTRE PAREDES

Ancho Frontal	Vidrio Transparente
1.000 ↔ 1.400	1.349 €
1.401 ↔ 1.600	1.399 €
1.601 ↔ 1.800	1.499 €
1.801 ↔ 2.100	1.549 €
2.101 ↔ 2.400	1.599 €

90°

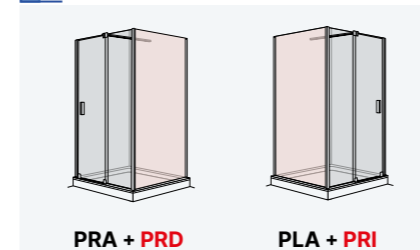

90°

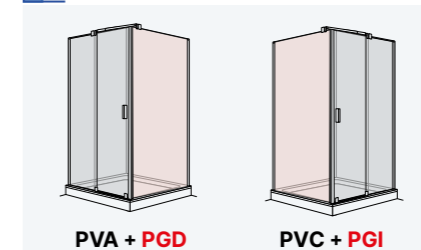

LATERAL 90° PARA FRONTAL

Ancho Lateral	Vidrio Transparente
180 ↔ 700	449 €
701 ↔ 1.200	549 €
1.201 ↔ 1.500	649 €

El precio del conjunto se obtiene SUMANDO el frontal con el lateral en las medidas deseadas.

RECARGOS POR OPCIONES

Medidas	
Altura diferente a la normalizada	+ 25 %
Perfiles	
Oro OB / Níquel NI	+25 %
Colores lacados de la carta RAL	+50 %
Vidrios	
Mateado Velum	+40 %
Fume / Bronce	+50 %
Acanalado	+75 %
Deco	+50 %
Espejo por hoja	+350 €
Recortes (enviar croquis, rogamos consultar)	+50 €

Aplicación de recargos: se aplican sobre el precio base con altura normalizada. Si la mampara tiene una altura especial, primero se añade el recargo por altura, y después, sobre ese nuevo importe, se aplican los recargos correspondientes.



**DE SERIE**

PLATINUM SUPERBRILLO PT

PLATA MATE PM

NEGRO MATE NM

BLANCO BL

BLANCO MATE BM

TRANSPARENTE V6

ANTICAL CareTec®

ESPÁTULA PROFESIONAL

**CON RECARGO**

ORO OB

NÍQUEL NI

RAL VER PÁGINA 187

FUME G6

BRONCE B6

ACANALADO Y6

ESPEJO ES6

MATEADOS / DECO VER PÁGINAS 194 - 197

Regalo exclusivo con tu mampara.

Estanteidad Óptima E++



TIRADOR TR

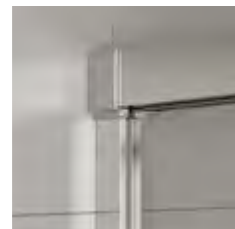

Push&Clean

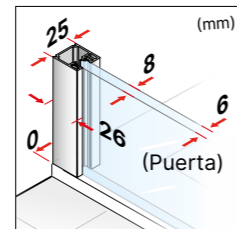

Para otras líneas y opciones de instalación, consultar.

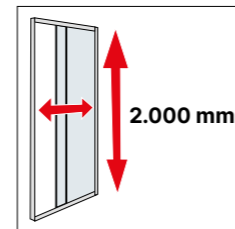

Altura especial: de 1.801 a 2.400 mm.



Acceso: web / configurador.

- Entrada libre mínima aproximada: 40% del total del frontal.
- Función **Push&Clean** para una limpieza fácil.
- Cierre magnético lateral.
- Pletina inferior incluida. Se recomienda la instalación para mejorar notablemente la estanqueidad del producto.
- Margen de adaptación para posibles descuadres de ±10 mm entre paredes y ±5 mm en combinación con laterales.
- Para poder instalar el producto, deberá existir mas de 7 cm de separación entre la guía superior de la mampara y el techo.
- Juntas verticales de estanqueidad.

# D3 Gredel

Frontal para ducha de 1 fijo + 1 puerta corredera.  
 Altura normalizada: 2.000 mm (incluyendo las tapetas: 2.005 mm).



**FRONTAL ENTRE PAREDES**

Ancho Frontal	Vidrio Transparente
1.000 ↔ 1.400	<b>999 €</b>
1.401 ↔ 1.600	<b>1.049 €</b>
1.601 ↔ 1.800	<b>1.099 €</b>
1.801 ↔ 2.100	<b>1.249 €</b>
2.101 ↔ 2.400	<b>1.349 €</b>

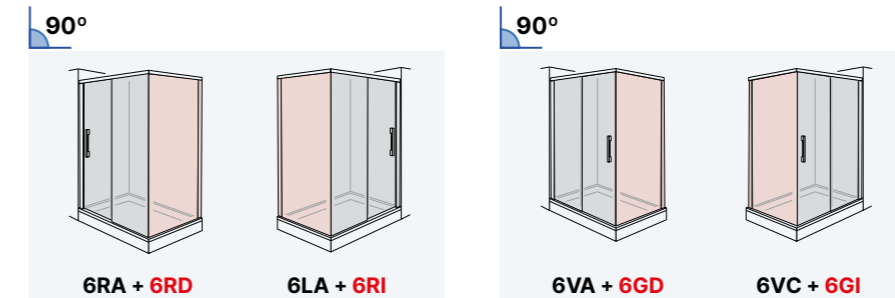

**LATERAL 90° PARA FRONTAL**

Ancho Lateral	Vidrio Transparente
120 ↔ 700	<b>399 €</b>
701 ↔ 1.200	<b>499 €</b>
1.201 ↔ 1.500	<b>549 €</b>

El precio del conjunto se obtiene SUMANDO el frontal con el lateral en las medidas deseadas.

**RECARGOS POR OPCIONES**

Medidas	
Altura diferente a la normalizada	+ 25 %
Perfiles	
Oro OB / Níquel NI	+25 %
Colores lacados de la carta RAL	+50 %
Vidrios	
Mateado Velum	+40 %
Fume / Bronce	+50 %
Acanalado	+75 %
Deco	+50 %
Espejo por hoja	+350 €
Recortes (enviar croquis, rogamos consultar)	+50 €

**Aplicación de recargos:** se aplican sobre el precio base con altura normalizada. Si la mampara tiene una altura especial, primero se añade el recargo por altura, y después, sobre ese nuevo importe, se aplican los recargos correspondientes.



**DE SERIE**

PLATA BRILLO PB

PLATA MATE PM

NEGRO MATE NM

BLANCO BL

BLANCO MATE BM

TRANSPARENTE V6

**CON RECARGO**

ORO OB

NÍQUEL NI

RAL  
VER PÁGINA 187

ANTICAL  
CareTec®

MATEADOS  
VER PÁGINAS 194 - 197

Estanqueidad Óptima  
E++



TIRADOR TM

Para otras líneas y opciones de instalación, consultar.

Altura especial: de 1.801 a 2.400 mm.



Acceso: web / configurador.

**TIRADORES Y POMOS OPCIONALES (CON RECARGO)**



TIRADOR TG

POMO ERGONÓMICO PU

POMO ERGONÓMICO PX

# D2 Gravity

Frontal para ducha de 1 fijo + 1 puerta corredera.  
Altura normalizada: 2.000 mm (incluyendo las tapetas: 2.005 mm).

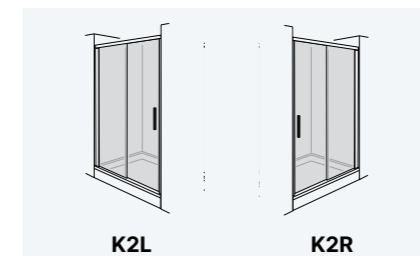

K2L

K2R

**FRONTAL ENTRE PAREDES**

	Ancho Frontal	Vidrio Transparente
<b>72 h</b> FABRICACIÓN EXPRESS	1.070 ↔ 1.400	<b>649 €</b>
	1.401 ↔ 1.600	<b>699 €</b>
	1.601 ↔ 1.800	<b>749 €</b>
	1.801 ↔ 2.000	<b>799 €</b>

**90°**

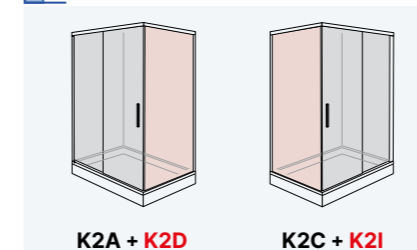

K2A + K2D

K2C + K2I

**LATERAL 90° PARA FRONTAL**

	Ref.	Ancho Lateral	Vidrio Transparente	
<b>72 h.</b>	K2D 680 / K2I 680	675 ↔ 685	<b>299 €</b>	
	K2D 690 / K2I 690	686 ↔ 695		
	K2D 700 / K2I 700	696 ↔ 705		
	K2D 710 / K2I 710	706 ↔ 715		
	K2D 720 / K2I 720	716 ↔ 725		
<b>72 h.</b>	K2D 730 / K2I 730	726 ↔ 735		
	K2D 740 / K2I 740	736 ↔ 745		
	K2D 750 / K2I 750	746 ↔ 755		
	K2D 760 / K2I 760	756 ↔ 765		
	K2D 770 / K2I 770	766 ↔ 775		
<b>72 h.</b>	K2D 780 / K2I 780	776 ↔ 785		<b>349 €</b>
	K2D 790 / K2I 790	786 ↔ 795		
	K2D 800 / K2I 800	796 ↔ 805		
	K2D 810 / K2I 810	806 ↔ 815		
	K2D 820 / K2I 820	816 ↔ 825		
	K2D 830 / K2I 830	826 ↔ 835		
	K2D 840 / K2I 840	836 ↔ 845		
	K2D 850 / K2I 850	846 ↔ 855		
	K2D 860 / K2I 860	856 ↔ 865		
	K2D 870 / K2I 870	866 ↔ 875		
<b>72 h.</b>	K2D 880 / K2I 880	876 ↔ 885		
	K2D 890 / K2I 890	886 ↔ 895		
	K2D 900 / K2I 900	896 ↔ 905		

El precio del conjunto se obtiene SUMANDO el frontal con el lateral en las medidas deseadas.

**RECARGOS POR OPCIONES**

Medidas	
Altura diferente a la normalizada	<b>+ 25 %</b>
<b>Perfiles</b>	
Oro OB / Níquel NI	<b>+25 %</b>
Colores lacados de la carta RAL	<b>+50 %</b>
<b>Vidrios</b>	
Mateado estándar	<b>+25 %</b>
Recortes (enviar croquis, rogamos consultar)	<b>+50 €</b>
<b>Tiradores / Pomos</b>	
Tirador / Pomo (precio por unidad)	<b>+20 €</b>

Aplicación de recargos: se aplican sobre el precio base con altura normalizada. Si la mampara tiene una altura especial, primero se añade el recargo por altura, y después, sobre ese nuevo importe, se aplican los recargos correspondientes.



DE SERIE

PLATA BRILLO PB



NEGRO MATE NM



TRANSPARENTE V6



ANTICAL



CareTec®



Estanqueidad Óptima

E++



POMO PX

NUEVO

Para otras líneas y opciones de instalación, consultar.



Acceso: web / configurador.

- Reversible.
- Cierre magnético lateral.
- Pletina inferior incluida. Se recomienda la instalación para mejorar notablemente la estanqueidad del producto.
- Margen de adaptación de -50 mm para posibles descuadres.
- Para poder instalar el producto, deberá existir mas de 7 cm de separación entre la guía superior de la mampara y el techo.
- Solape entre puertas 40 mm ↔ 90 mm según medida de la mampara.
- Juntas verticales de estanqueidad.

# D1 Mode

Frontal para ducha de 1 fijo + 1 puerta corredera.

Altura normalizada: 2.000 mm (incluyendo las tapetas: 2.005 mm).

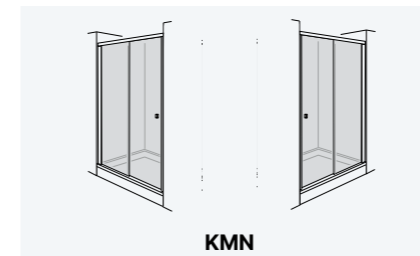

KMN



REVERSIBLE

## FRONTAL ENTRE PAREDES

	Ref.	Entrada Libre	Ancho Frontal	Vidrio Transparente
En Stock	KMN 1.100	390 ↔ 440	1.050 ↔ 1.100	399 €
	KMN 1.200	446 ↔ 495	1.150 ↔ 1.200	419 €
	KMN 1.250	482 ↔ 513	1.201 ↔ 1.250	449 €
	KMN 1.300	502 ↔ 541	1.251 ↔ 1.300	459 €
	KMN 1.350	522 ↔ 565	1.301 ↔ 1.350	489 €
	KMN 1.400	557 ↔ 593	1.351 ↔ 1.400	499 €
	KMN 1.450	577 ↔ 615	1.401 ↔ 1.450	509 €
	KMN 1.500	597 ↔ 645	1.451 ↔ 1.500	519 €
	KMN 1.550	632 ↔ 660	1.501 ↔ 1.550	529 €
	KMN 1.600	657 ↔ 688	1.551 ↔ 1.600	539 €
72 h FABRICACIÓN EXPRESS	KMN 1.650	673 ↔ 719	1.601 ↔ 1.650	549 €
	KMN 1.700	708 ↔ 743	1.651 ↔ 1.700	559 €
	KMN 1.750	728 ↔ 768	1.701 ↔ 1.750	569 €
	KMN 1.800	748 ↔ 796	1.751 ↔ 1.800	579 €
	KMN 1.850	783 ↔ 818	1.801 ↔ 1.850	589 €
	KMN 1.900	803 ↔ 838	1.851 ↔ 1.900	599 €
	KMN 1.950	814 ↔ 863	1.901 ↔ 1.950	609 €
	KMN 2.000	842 ↔ 891	1.951 ↔ 2.000	619 €

90°

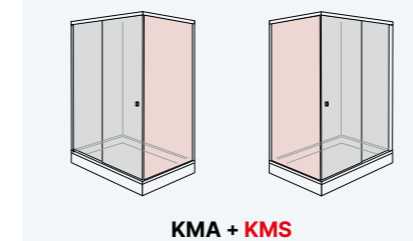

KMA + KMS



REVERSIBLE

## LATERAL 90° PARA FRONTAL

	Ref.	Ancho Lateral	Vidrio Transparente
72 h.	KMS 680	675 ↔ 685	249 €
	KMS 690	686 ↔ 695	
	KMS 700	696 ↔ 705	
	KMS 710	706 ↔ 715	
	KMS 720	716 ↔ 725	
72 h.	KMS 730	726 ↔ 735	
	KMS 740	736 ↔ 745	
	KMS 750	746 ↔ 755	
	KMS 760	756 ↔ 765	
	KMS 770	766 ↔ 775	
72 h.	KMS 780	776 ↔ 785	299 €
	KMS 790	786 ↔ 795	
	KMS 800	796 ↔ 805	
	KMS 810	806 ↔ 815	
	KMS 820	816 ↔ 825	
	KMS 830	826 ↔ 835	
	KMS 840	836 ↔ 845	
	KMS 850	846 ↔ 855	
	KMS 860	856 ↔ 865	
	KMS 870	866 ↔ 875	
72 h.	KMS 880	876 ↔ 885	
	KMS 890	886 ↔ 895	
	KMS 900	896 ↔ 905	

El precio del conjunto se obtiene SUMANDO el frontal con el lateral en las medidas deseadas.



**DE SERIE**

- PLATINUM SUPERBRILLO PT
- PLATA MATE PM
- NEGRO MATE NM

**CON RECARGO**



RAL  
VER PÁGINA 187

**TRANSPARENTE V8**



**FUME G8**



**BRONCE B8**



**ANTICAL**



CareTec®

**ACANALADO Y8**



**ESPEJO ES8**



**ESPÁTULA PROFESIONAL**



Regalo exclusivo con tu mampara.

**MATEADOS / DECO**  
VER PÁGINAS 194 - 197



Estandaridad Óptima

E++



TIRADOR T5



Soft-Close

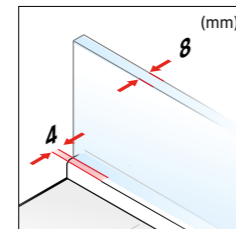

Para otras líneas y opciones de instalación, consultar.

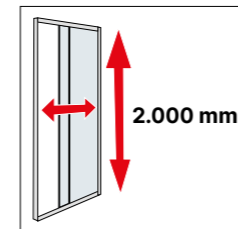

Altura especial: de 1.801 a 2.500 mm.



Acceso: web / configurador.

- Entrada libre mínima aproximada: 40% del total del frontal.
- Apertura de puerta mediante un tirador, en combinación con separador central dos tiradores.
- Cierre magnético para modelos entre paredes.
- Pletina inferior incluida. Se recomienda la instalación para mejorar notablemente la estanqueidad del producto.
- Modelo sin margen de adaptación al carecer de perfiles laterales.
- Función **Soft-Close** (cierre amortiguado) incluida, permite que la puerta abra y cierre suavemente.
- Si la mampara se fija al techo, obligatorio enviar croquis para posibles descuadras.

Revestimiento para personalizar la guía superior

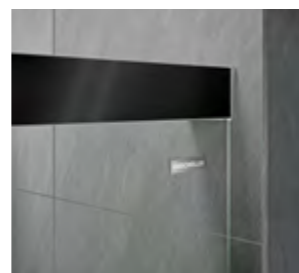

# D5 Custom

Frontal para ducha de 1 puerta corredera en ambos sentidos.

Altura normalizada: 2.000 mm.

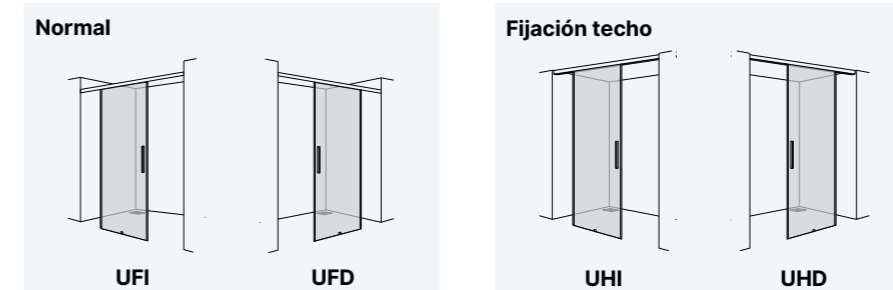

**FRONTAL ENTRE PAREDES**

Ancho Frontal	Vidrio Transparente
1.160 ↔ 1.400	<b>1.199 €</b>
1.401 ↔ 1.700	<b>1.299 €</b>
1.701 ↔ 2.000	<b>1.399 €</b>

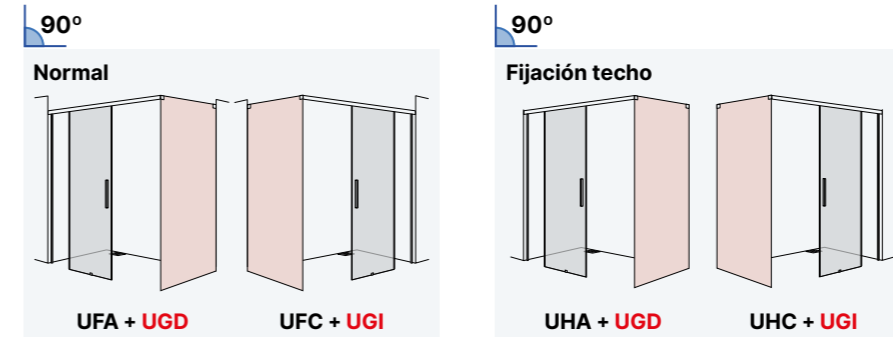

**LATERAL 90° PARA FRONTAL**

Ancho Lateral	Vidrio Transparente
180 ↔ 900	<b>649 €</b>
901 ↔ 1.200	<b>699 €</b>
1.201 ↔ 1.500	<b>749 €</b>

El precio del conjunto se obtiene SUMANDO el frontal con el lateral en las medidas deseadas.

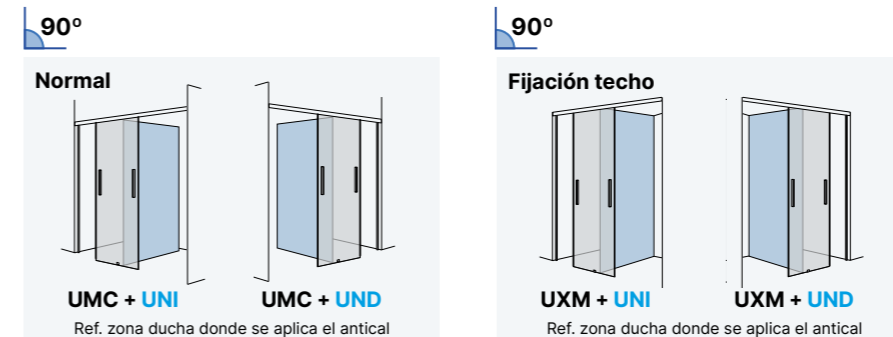

**FRONTAL + SEPARADOR CENTRAL 90°**

Ancho Lateral	Vidrio Transparente
180 ↔ 900	<b>749 €</b>
901 ↔ 1.200	<b>799 €</b>
1.201 ↔ 1.500	<b>849 €</b>

El precio del conjunto se obtiene SUMANDO el frontal con el lateral en las medidas deseadas.

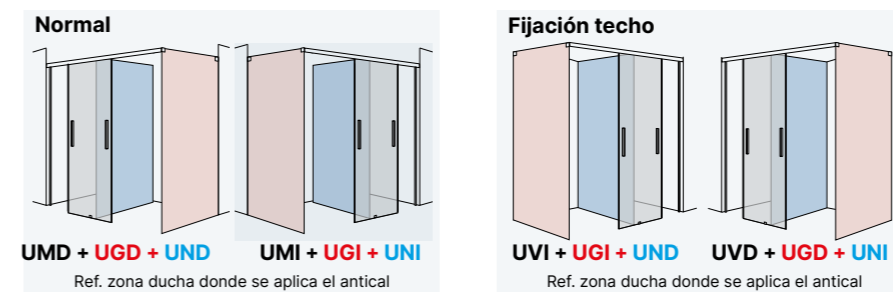

El precio del conjunto se obtiene SUMANDO el frontal + el lateral 90° + el separador central 90° en las medidas deseadas.

**Aplicación de recargos:** se aplican sobre el precio base con altura normalizada. Si la mampara tiene una altura especial, primero se añade el recargo por altura, y después, sobre ese nuevo importe, se aplican los recargos correspondientes.

**RECARGOS POR OPCIONES**

Medidas	
Altura diferente a la normalizada	<b>+ 25 %</b>
<b>Perfiles</b>	
Oro OB	<b>+25 %</b>
Colores lacados de la carta RAL	<b>+50 %</b>
<b>Vidrios</b>	
Mateado Velum	<b>+40 %</b>
Fume / Bronce	<b>+50 %</b>
Acanalado	<b>+75 %</b>
Deco	<b>+50 %</b>
Espejo por hoja	<b>+350 €</b>
Recortes (enviar croquis, rogamos consultar)	<b>+50 €</b>



**DE SERIE**

PLATA BRILLO PB

PLATA MATE PM

NEGRO MATE NM

BLANCO BL

BLANCO MATE BM

TRANSPARENTE V6

ANTICAL  
CareTec®

**CON RECARGO**

ORO OB

NÍQUEL NI

RAL  
VER PÁGINA 187

MATEADOS  
VER PÁGINAS 194 - 197

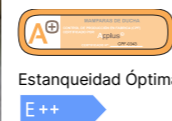

Estanqueidad Óptima



TIRADOR TM

Para otras líneas y opciones de instalación, consultar.

Altura especial: de 1.801 a 2.400 mm.



Acceso: web / configurador.

- Cierre magnético lateral.
- Pletina inferior incluida. Se recomienda la instalación para mejorar notablemente la estanqueidad del producto.
- Margen de adaptación para posibles descuadres de ±10 mm entre paredes y ± 5 mm en combinación con laterales.
- Para poder instalar el producto, deberá existir mas de 7 cm de separación entre la guía superior de la mampara y el techo.
- Solape entre puertas 30 mm ↔ 60 mm según medida de la mampara.
- Juntas verticales de estanqueidad.

**TIRADORES Y POMOS OPCIONALES (CON RECARGO)**



TIRADOR TG

POMO ERGONÓMICO PU

POMO ERGONÓMICO PX

# D2 Gravity

Frontal para ducha de 1 fijo + 1 puerta + 1 fijo  
 Altura normalizada: 2.000 mm. (incluyendo las tapetas: 2.005 mm.)

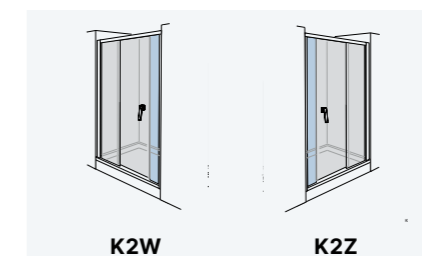

K2W

K2Z

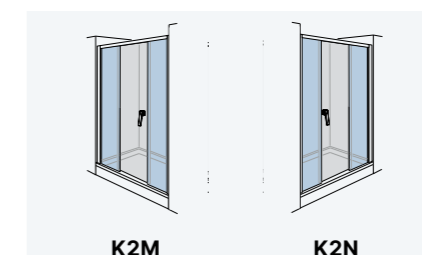

K2M

K2N

**FRONTAL ENTRE PAREDES**

Ancho Frontal	Vidrio Transparente
1.250 ↔ 1.450	<b>899 €</b>
1.451 ↔ 1.650	<b>949 €</b>
1.651 ↔ 1.800	<b>999 €</b>

Si el ancho es menor de 1.801 mm el fijo de cierre será de 190mm, perdiendo la proporcionalidad con el otro fijo y la puerta.

1.801 ↔ 2.000	<b>1.049 €</b>
2.001 ↔ 2.200	<b>1.099 €</b>
2.201 ↔ 2.400	<b>1.149 €</b>
2.401 ↔ 2.600	<b>1.199 €</b>

A partir de 1801 mm. los dos fijos pasan a tener la misma medida, guardando proporción con la puerta.

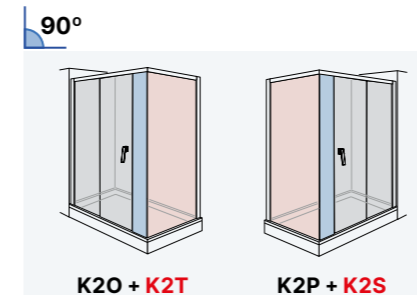

90°

K2O + K2T

K2P + K2S

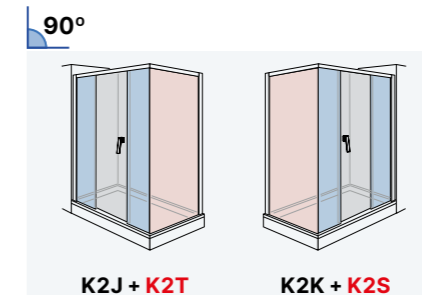

90°

K2J + K2T

K2K + K2S

**LATERAL 90° PARA FRONTAL**

Ancho Lateral	Vidrio Transparente
200 ↔ 700	<b>299 €</b>
701 ↔ 1.200	<b>349 €</b>

El precio del conjunto se obtiene SUMANDO el frontal con el lateral en las medidas deseadas.

**RECARGOS POR OPCIONES**

Medidas	
Altura diferente a la normalizada	<b>+ 25 %</b>
Perfiles	
Oro OB / Níquel NI	<b>+25 %</b>
Colores lacados de la carta RAL	<b>+50 %</b>
Vidrios	
Mateado estándar	<b>+25 %</b>
Recortes (enviar croquis, rogamos consultar)	<b>+50 €</b>
Tiradores / Pomos	
Tirador / Pomo (precio por unidad)	<b>+20 €</b>

Aplicación de recargos: se aplican sobre el precio base con altura normalizada. Si la mampara tiene una altura especial, primero se añade el recargo por altura, y después, sobre ese nuevo importe, se aplican los recargos correspondientes.



DE SERIE

PLATINUM SUPERBRILLO PT



PLATA MATE PM



NEGRO MATE NM



TRANSPARENTE V8



ANTICAL



CareTec®

ESPÁTULA PROFESIONAL



Regalo exclusivo con tu mampara.

CON RECARGO

ORO OB



RAL VER PÁGINA 187

FUME G8



BRONCE B8



ACANALADO Y8



ESPEJO E88



MATEADOS / DECO VER PÁGINAS 194 - 197

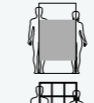

Estandeidad Óptima

E++



TIRADOR T5

Soft-Close

Push&Clean

Para otras líneas y opciones de instalación, consultar.

Altura especial: de 1.801 a 2.500 mm.



Acceso: web / configurador.

# D5 Custom

Frontal para ducha de 2 fijos + 2 puertas correderas.

Altura normalizada: 2.000 mm.



UAB



UTB

FRONTAL ENTRE PAREDES

Ancho Frontal	Vidrio Transparente
1.350 ↔ 1.500	1.649 €
1.501 ↔ 1.800	1.799 €
1.801 ↔ 2.100	1.899 €
2.101 ↔ 2.300	2.099 €
2.301 ↔ 2.500	2.299 €
2.501 ↔ 2.570	2.399 €

90°

Normal

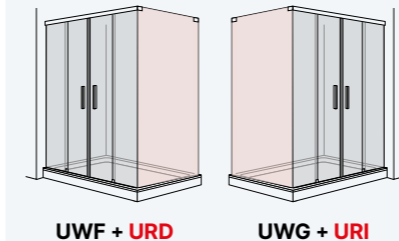

UWF + URD

UWG + URI

90°

Fijación techo

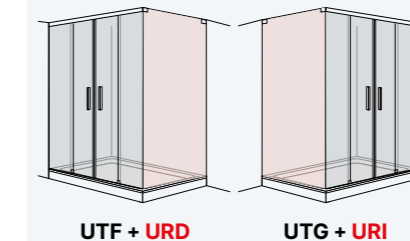

UTF + URD

UTG + URI

LATERAL 90° PARA FRONTAL

Ancho Lateral	Vidrio Transparente
180 ↔ 900	649 €
901 ↔ 1.200	699 €
1.201 ↔ 1.500	749 €

El precio del conjunto se obtiene SUMANDO el frontal con el lateral en las medidas deseadas.

RECARGOS POR OPCIONES

Medidas	
Altura diferente a la normalizada	+ 25 %
Perfiles	
Oro OB	+25 %
Colores lacados de la carta RAL	+50 %
Vidrios	
Mateado Velum	+40 %
Fume / Bronce	+50 %
Acanalado	+75 %
Deco	+50 %
Espejo por hoja	+350 €
Recortes (enviar croquis, rogamos consultar)	+50 €

Aplicación de recargos: se aplican sobre el precio base con altura normalizada. Si la mampara tiene una altura especial, primero se añade el recargo por altura, y después, sobre ese nuevo importe, se aplican los recargos correspondientes.

- Entrada libre mínima aproximada: 40% del total del frontal.
- Cierre magnético para modelos entre paredes.
- Pletina inferior incluida. Se recomienda la instalación para mejorar notablemente la estanqueidad del producto.
- Modelo sin margen de adaptación al carecer de perfiles laterales.
- Función **Soft-Close** (cierre amortiguado) incluida, permite que la puerta abra y cierre suavemente.
- Función **Push&Clean** para una limpieza fácil.
- Si la mampara se fija al techo, obligatorio enviar croquis para posibles descuadras.

Revestimiento para personalizar la guía superior

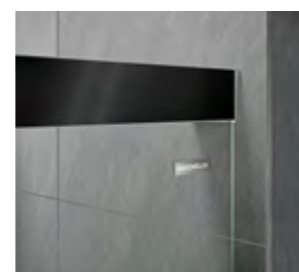



**DE SERIE**

PLATINUM SUPERBRILLO PT



NEGRO MATE NM



**CON RECARGO**

ORO OB



NÍQUEL NI



RAL  
VER PÁGINA 187

TRANSPARENTE V8



FUME G8



BRONCE B8



ANTICAL



CareTec®

ACANALADO Y8



ESPEJO ES8



GAMUZA



Gamuza para limpieza entre vidrios.

MATEADOS / DECO  
VER PÁGINAS 194 - 197



Estanqueidad Óptima

E++



TIRADOR TP

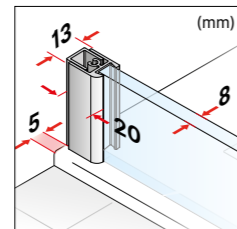

Para otras líneas y opciones de instalación, consultar.

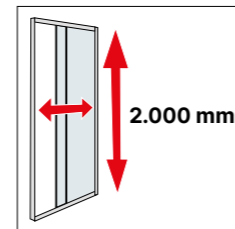

Altura especial: de 1.400 a 2.400 mm.



Acceso: web / configurador.

- Mampara sin guía superior.
- Entrada libre mínima aproximada: 37% del total del frontal.
- Cierre magnético central.
- Pletina inferior y perfil estabilizador a 90° de instalación obligatoria.
- Margen de adaptación de -3 + 10 mm para posibles descuadras.
- Para poder instalar el producto, deberá existir mas de 7 cm de separación entre la parte superior de la mampara y el techo.

# D4 Pulsar

Frontal para ducha de 2 fijos + 2 puertas correderas.  
Altura normalizada: 2.000 mm (incluyendo piezas y perfil larguero).



**FRONTAL ENTRE PAREDES**

Ancho Frontal	Vidrio Transparente
1.160 ↔ 1.400	<b>1.449 €</b>
1.401 ↔ 1.600	<b>1.549 €</b>
1.601 ↔ 1.800	<b>1.649 €</b>
1.801 ↔ 2.100	<b>1.749 €</b>
2.101 ↔ 2.400	<b>1.849 €</b>

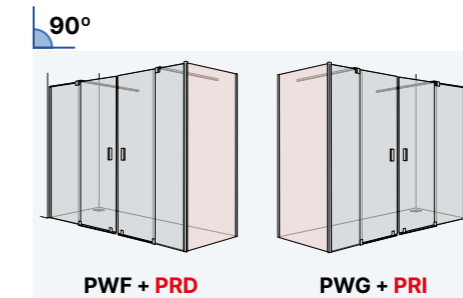

**LATERAL 90° PARA FRONTAL**

Ancho Lateral	Vidrio Transparente
180 ↔ 900	<b>449 €</b>
901 ↔ 1.200	<b>549 €</b>
1.201 ↔ 1.500	<b>649 €</b>

El precio del conjunto se obtiene SUMANDO el frontal con el lateral en las medidas deseadas.

**RECARGOS POR OPCIONES**

Medidas	
Altura diferente a la normalizada	+ 25 %
Perfiles	
Oro OB / Níquel NI	+25 %
Colores lacados de la carta RAL	+50 %
Vidrios	
Mateado Velum	+40 %
Fume / Bronce	+50 %
Acanalado	+75 %
Deco	+50 %
Espejo por hoja	+350 €
Recortes (enviar croquis, rogamos consultar)	+50 €

**Aplicación de recargos:** se aplican sobre el precio base con altura normalizada. Si la mampara tiene una altura especial, primero se añade el recargo por altura, y después, sobre ese nuevo importe, se aplican los recargos correspondientes.



**DE SERIE**

PLATINUM SUPERBRILLO PT

PLATA MATE PM

NEGRO MATE NM

BLANCO BL

BLANCO MATE BM

TRANSPARENTE V6

ANTICAL CareTec®

ESPÁTULA PROFESIONAL

REGALO EXCLUSIVO con tu mampara.

**CON RECARGO**

ORO OB

NÍQUEL NI

RAL VER PÁGINA 187

FUME G6

BRONCE B6

ACANALADO Y6

ESPEJO ES6

MATEADOS / DECO VER PÁGINAS 194 - 197

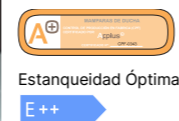

TIRADOR TR

Para otras líneas y opciones de instalación, consultar.

Altura especial: de 1.801 a 2.400 mm.

Acceso: web / configurador.

# D3 Gredel

Frontal para ducha de 2 fijos + 2 puertas correderas.  
 Altura normalizada: 2.000 mm (incluyendo las tapetas: 2.005 mm).



**FRONTAL ENTRE PAREDES**

Ancho Frontal	Vidrio Transparente
1.160 ↔ 1.400	<b>1.099 €</b>
1.401 ↔ 1.600	<b>1.199 €</b>
1.601 ↔ 1.800	<b>1.249 €</b>
1.801 ↔ 2.100	<b>1.299 €</b>
2.101 ↔ 2.400	<b>1.349 €</b>

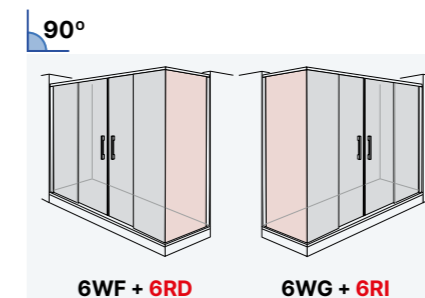

**LATERAL 90° PARA FRONTAL**

Ancho Lateral	Vidrio Transparente
120 ↔ 700	<b>399 €</b>
701 ↔ 1.200	<b>499 €</b>
1.201 ↔ 1.500	<b>549 €</b>

El precio del conjunto se obtiene SUMANDO el frontal con el lateral en las medidas deseadas.

**RECARGOS POR OPCIONES**

Medidas	
Altura diferente a la normalizada	+ 25 %
<b>Perfiles</b>	
Oro OB / Níquel NI	+25 %
Colores lacados de la carta RAL	+50 %
<b>Vidrios</b>	
Mateado Velum	+40 %
Fume / Bronce	+50 %
Acanalado	+75 %
Deco	+50 %
Espejo por hoja	+350 €
Recortes (enviar croquis, rogamos consultar)	+50 €

**Aplicación de recargos:** se aplican sobre el precio base con altura normalizada. Si la mampara tiene una altura especial, primero se añade el recargo por altura, y después, sobre ese nuevo importe, se aplican los recargos correspondientes.

- Entrada libre mínima aproximada: 41% del total del frontal.
- Función **Push&Clean** para una limpieza fácil.
- Cierre magnético central.
- Pletina inferior incluida. Se recomienda la instalación para mejorar notablemente la estanqueidad del producto.
- Margen de adaptación para posibles descuadres de ±10 mm entre paredes y ± 5 mm en combinación con laterales.
- Para poder instalar el producto, deberá existir mas de 7 cm de separación entre la guía superior de la mampara y el techo.
- Sistema patentado de apertura simultanea Duscho **Slide Tech®** (excepto para modelos con lados desiguales).
- Juntas verticales de estanqueidad.

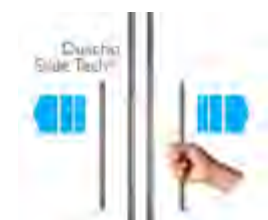



DE SERIE

PLATA BRILLO PB



PLATA MATE PM



NEGRO MATE NM



BLANCO BL



BLANCO MATE BM



TRANSPARENTE V6



ANTICAL



CareTec®

CON RECARGO

ORO OB



NÍQUEL NI



RAL  
VER PÁGINA 187

MATEADOS  
VER PÁGINAS 194 - 197



Estanqueidad Óptima

E++



TIRADOR TM

Para otras líneas y opciones de instalación, consultar.

Altura especial: de 1.801 a 2.400 mm.



Acceso: web / configurador.

- Cierre magnético central.
- Pletina inferior incluida. Se recomienda la instalación para mejorar notablemente la estanqueidad del producto.
- Margen de adaptación de ±10 mm para posibles descuadres.
- Para poder instalar el producto, deberá existir mas de 7 cm de separación entre la guía superior de la mampara y el techo.
- Solape entre puertas 30 mm ↔ 60 mm según medida de la mampara.
- Juntas verticales de estanqueidad.

TIRADORES Y POMOS OPCIONALES (CON RECARGO)

TIRADOR TG

POMO ERGONÓMICO PU

POMO ERGONÓMICO PX



# D2 Gravity

Frontal para ducha de 2 fijos + 2 puertas correderas.  
Altura normalizada: 2.000 mm (incluyendo las tapetas: 2.005 mm).



FRONTAL ENTRE PAREDES

	Ancho Frontal	Vidrio Transparente
72 h FABRICACIÓN EXPRESS	1.160 ↔ 1.400	749 €
	1.401 ↔ 1.600	799 €
	1.601 ↔ 1.800	849 €
	1.801 ↔ 2.000	899 €

RECARGOS POR OPCIONES

Medidas

Altura diferente a la normalizada + 25 %

Perfiles

Oro OB / Níquel NI +25 %

Colores lacados de la carta RAL +50 %

Vidrios

Mateado estándar +25 %

Recortes (enviar croquis, rogamos consultar) +50 €

Tiradores / Pomos

Tirador / Pomo (precio por unidad) +20 €

Aplicación de recargos: se aplican sobre el precio base con altura normalizada. Si la mampara tiene una altura especial, primero se añade el recargo por altura, y después, sobre ese nuevo importe, se aplican los recargos correspondientes.



DE SERIE

PLATA BRILLO PB



NEGRO MATE NM



TRANSPARENTE V6



ANTICAL



CareTec®



Estanqueidad Óptima

E++



POMO PX

Para otras líneas y opciones de instalación, consultar.



Acceso: web / configurador.

# D1 Mode

Frontal para ducha de 2 fijos + 2 puertas correderas.

Altura normalizada: 2.000 mm (incluyendo las tapetas: 2.005 mm).

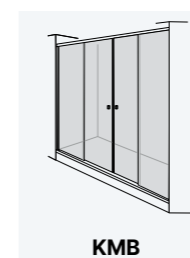

KMB

72 h  
FABRICACIÓN  
EXPRESS

## FRONTAL ENTRE PAREDES

Ref.	Entrada Libre	Ancho Frontal	Vidrio Transparente
KMB 1.500	528 ↔ 578	1.451 ↔ 1.500	<b>559 €</b>
KMB 1.550	556 ↔ 604	1.501 ↔ 1.550	<b>569 €</b>
KMB 1.600	572 ↔ 646	1.551 ↔ 1.600	<b>579 €</b>
KMB 1.650	592 ↔ 656	1.601 ↔ 1.650	<b>589 €</b>
KMB 1.700	612 ↔ 694	1.651 ↔ 1.700	<b>599 €</b>
KMB 1.750	632 ↔ 714	1.701 ↔ 1.750	<b>609 €</b>
KMB 1.800	652 ↔ 736	1.751 ↔ 1.800	<b>619 €</b>
KMB 1.850	702 ↔ 764	1.801 ↔ 1.850	<b>629 €</b>
KMB 1.900	712 ↔ 786	1.851 ↔ 1.900	<b>639 €</b>
KMB 1.950	732 ↔ 806	1.901 ↔ 1.950	<b>649 €</b>
KMB 2.000	762 ↔ 843	1.951 ↔ 2.000	<b>659 €</b>

- Cierre magnético central.
- Pletina inferior incluida. Se recomienda la instalación para mejorar notablemente la estanqueidad del producto.
- Margen de adaptación de -50 mm para posibles descuadres.
- Para poder instalar el producto, deberá existir mas de 7 cm de separación entre la guía superior de la mampara y el techo.
- Solape entre puertas 40 mm ↔ 90 mm según medida de la mampara.
- Juntas verticales de estanqueidad.



DE SERIE

PLATA BRILLO PB



PLATA MATE PM



BLANCO BL



TRANSPARENTE V5



ANTICAL



CareTec®

CON RECARGO

MATEADOS  
VER PÁGINAS 194 - 197



Estanqueidad Máxima

E+++



Con guía inferior.

Juntas verticales de estanqueidad.

Para otras líneas y opciones de instalación, consultar.

Altura especial: de 1.801 a 2.100 mm.



Acceso: web / configurador.

- Ausencia de perfilería entre puertas (solo junquillos minimalistas transparentes).
- Guía inferior autolimpiable sistema L.S.O para facilitar la limpieza.
- Sistema de cierre magnético a través de perfil tirador con cierre a 45° para facilitar la estanqueidad.
- Expansión de ±20 mm para los productos especiales y normalizados entre paredes y ±10 mm en combinación con laterales.
- Entrada libre mínima aproximada: 40% del total del frontal.
- No será posible cambiar la posición de la puerta N°1 (la más exterior) en los modelos de puertas correderas.
- Para poder instalar el producto, deberá existir mas de 7 cm de separación entre la guía superior de la mampara y el techo.

# D1 Plus Evolution

Frontal de 3 puertas correderas para ducha CON GUÍA INFERIOR.  
Altura normalizada: 1.900 mm.

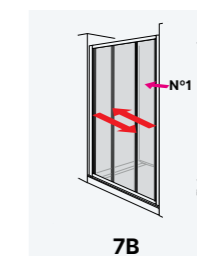

7B

FRONTAL ENTRE PAREDES

Ancho Frontal	Vidrio Transparente
680 ↔ 1.000	639 €
1.001 ↔ 1.400	739 €

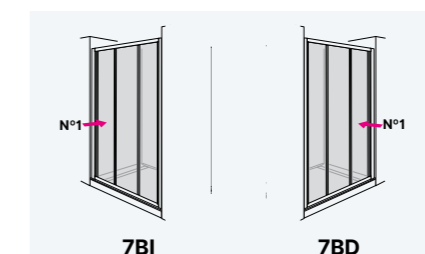

7BI

7BD

1.401 ↔ 1.600	799 €
1.601 ↔ 1.900	849 €

A partir de 1.401 de ancho la puerta "N° 1" será fija debido al peso de los cristales.

90°

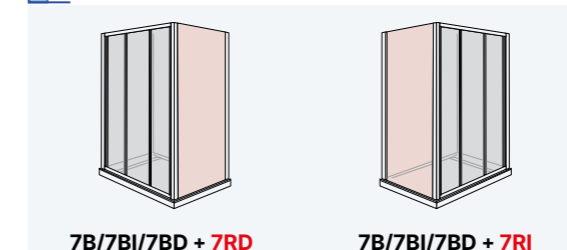

7B/7BI/7BD + 7RD

7B/7BI/7BD + 7RI

LATERAL 90° PARA FRONTAL

Ancho Lateral	Vidrio Transparente
150 ↔ 500	159 €
501 ↔ 1.000	209 €

Fijo sobre murete

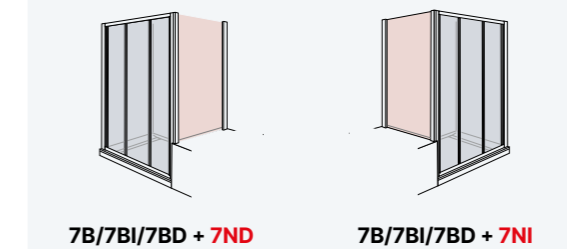

7B/7BI/7BD + 7ND

7B/7BI/7BD + 7NI

El precio del conjunto se obtiene SUMANDO el frontal con el lateral en las medidas deseadas.

180°

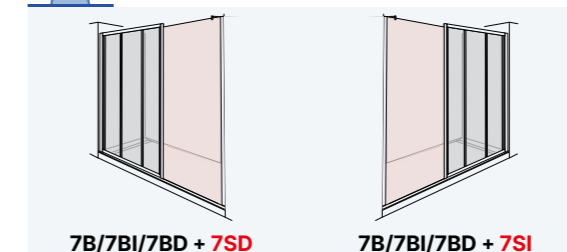

7B/7BI/7BD + 7SD

7B/7BI/7BD + 7SI

LATERAL 180° PARA FRONTAL

Ancho Lateral	Vidrio Transparente
150 ↔ 1.000	209 €

El precio del conjunto se obtiene SUMANDO el frontal con el lateral en las medidas deseadas.

**Aplicación de recargos:** se aplican sobre el precio base con altura normalizada. Si la mampara tiene una altura especial, primero se añade el recargo por altura, y después, sobre ese nuevo importe, se aplican los recargos correspondientes.

RECARGOS POR OPCIONES

Medidas	
Altura diferente a la normalizada	+ 25 %
Vidrios	
Mateado estándar	+25 %
Recortes (enviar croquis, rogamos consultar)	+50 €

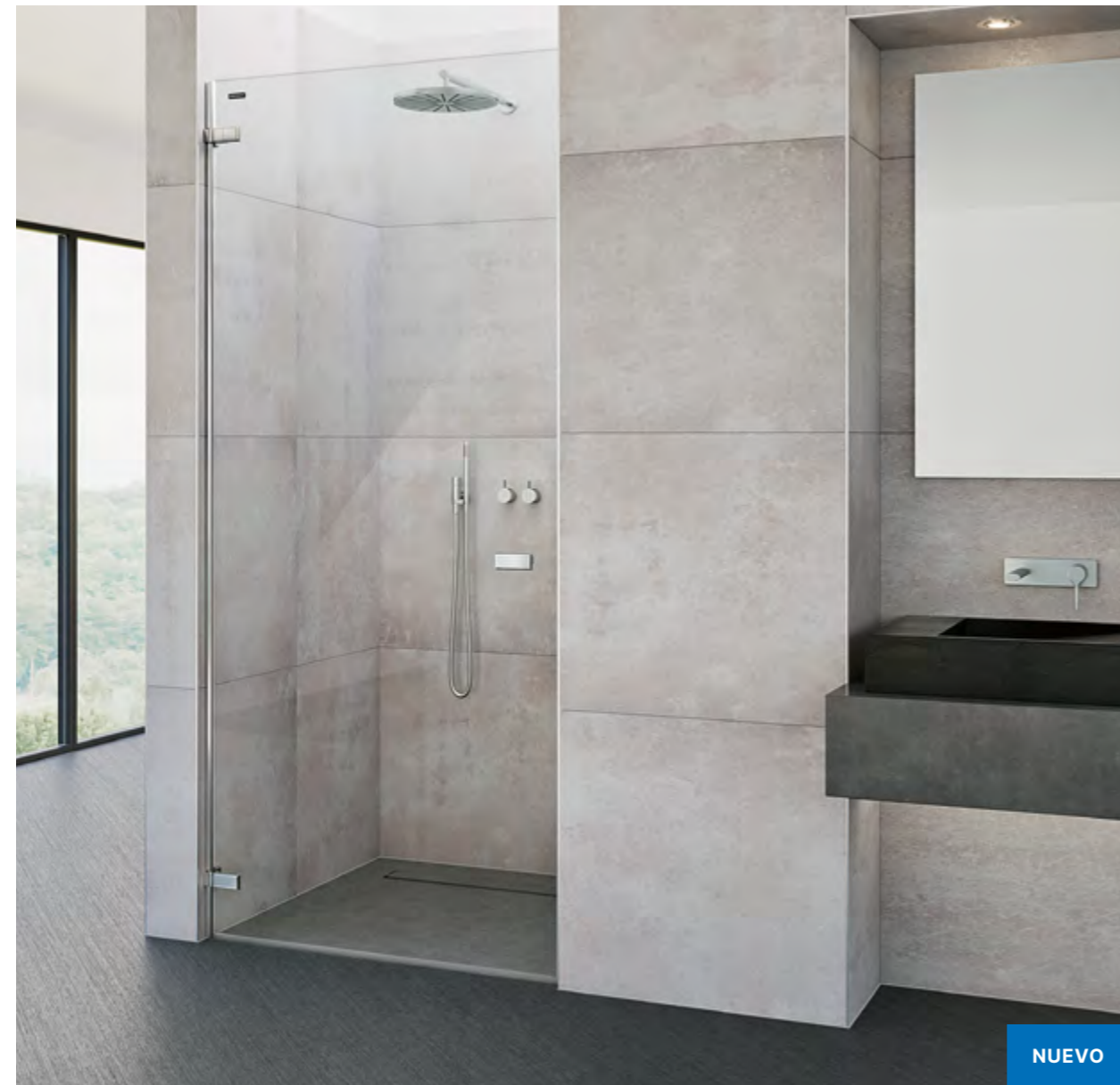

DE SERIE

PLATINUM SUPERBRILLO PT



NEGRO MATE NM



CON RECARGO

TRANSPARENTE V8



FUME G8



BRONCE B8



ANTICAL



ACANALADO Y8



CareTec®

ESPEJO ES8



ESPÁTULA PROFESIONAL



Regalo exclusivo con tu mampara.

MATEADOS / DECO VER PÁGINAS 194 - 197

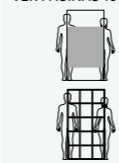

Estanqueidad Moderada

E+

NUEVO



POMO P5



Bisagras a ras del vidrio.

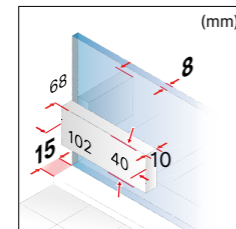

Para otras líneas y opciones de instalación, consultar.

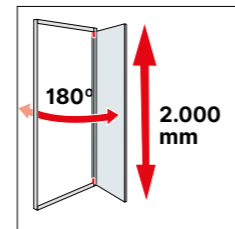

Altura especial: de 1.400 a 1.999 mm.



Acceso: web / configurador.

- Puerta abatible 180° hacia el interior y el exterior.
- Puerta pivotante con elevación que evita el deterioro de los vierteaguas.
- Entrada libre aproximada: Ancho total menos 65 mm.
- Cierre magnético lateral.
- Margen de adaptación de -5 mm +2 mm para posibles descuadres.

# D5 Viva

Frontal para ducha de 1 puerta abatible 180°.  
Altura normalizada: 2.000 mm.

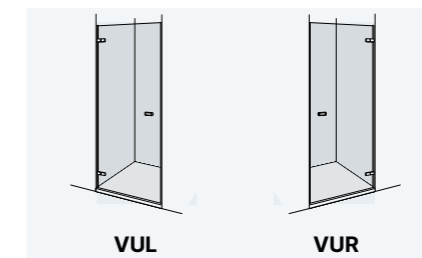

FRONTAL ENTRE PAREDES

Ancho Frontal	Vidrio Transparente
400 ↔ 600	949 €
601 ↔ 800	1.099 €
801 ↔ 1.000	1.149 €

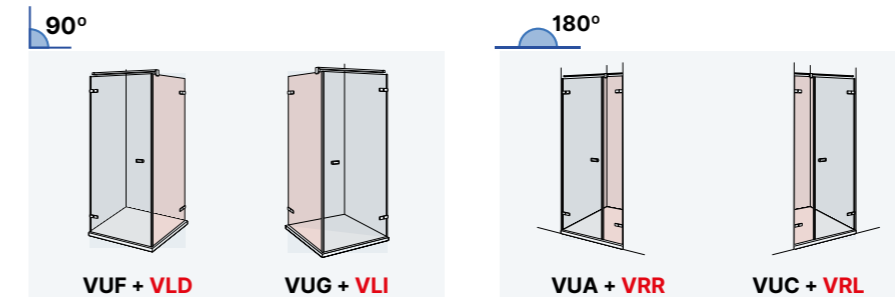

LATERAL 90° / 180° PARA FRONTAL

Ancho Lateral	Vidrio Transparente
150 ↔ 500	599 €
501 ↔ 1.000	749 €
1.001 ↔ 1.350	899 €

El precio del conjunto se obtiene SUMANDO el frontal con el lateral en las medidas deseadas.

RECARGOS POR OPCIONES

Medidas	
Altura diferente a la normalizada	+ 25 %
<b>Vidrios</b>	
Mateado Velum	+40 %
Fume / Bronce	+50 %
Acanalado	+75 %
Deco	+50 %
Espejo por hoja	+350 €
Recortes (enviar croquis, rogamos consultar)	+50 €

Aplicación de recargos: se aplican sobre el precio base con altura normalizada. Si la mampara tiene una altura especial, primero se añade el recargo por altura, y después, sobre ese nuevo importe, se aplican los recargos correspondientes.



DE SERIE

PLATINUM SUPERBRILLO PT



PLATA MATE PM



NEGRO MATE NM



CON RECARGO

ORO OB



NÍQUEL NI



RAL  
VER PÁGINA 187

TRANSPARENTE V6



FUME G6



BRONCE B6



ANTICAL



CareTec®

ACANALADO Y6



ESPEJO ES6



ESPÁTULA PROFESIONAL



Regalo exclusivo con tu mampara.

MATEADOS / DECO  
VER PÁGINAS 194 - 197



Estandeidad Moderada



POMO P4



Limpieza interior sin obstáculos.



Bisagras a ras del vidrio.

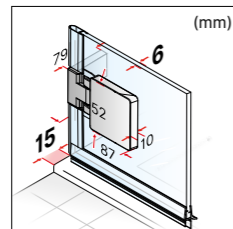

Para otras líneas y opciones de instalación, consultar.

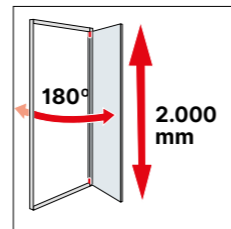

Altura especial: de 1.801 a 2.500 mm.



Acceso: web / configurador.

- Puerta abatible 180° hacia el interior y el exterior.
- Entrada libre aproximada: Ancho total menos 30 mm.
- Cierre magnético lateral.
- Margen de adaptación de -5 mm +2 mm para posibles descuadres.

# D4 Pure

Frontal para ducha de 1 puerta abatible 180°.  
Altura normalizada: 2.000 mm.

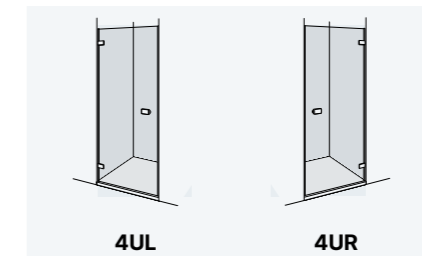

FRONTAL ENTRE PAREDES

Ancho Frontal	Vidrio Transparente
400 ↔ 600	599 €
601 ↔ 800	649 €
801 ↔ 1.100	699 €

90°

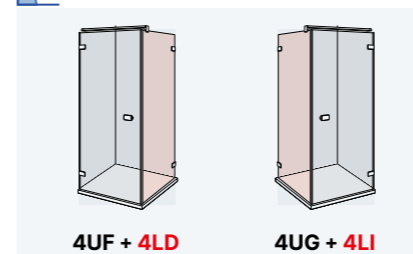

180°

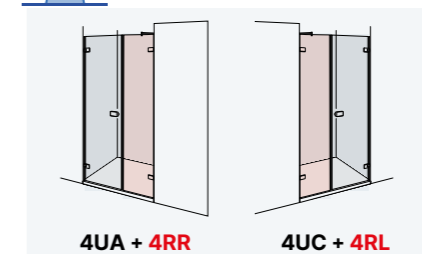

LATERAL 90° / 180° PARA FRONTAL

Ancho Lateral	Vidrio Transparente
120 ↔ 500	499 €
501 ↔ 1.000	599 €
1.001 ↔ 1.350	699 €
1.351 ↔ 1.500	799 €

Fijo suspendido

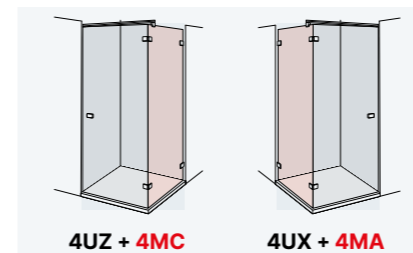
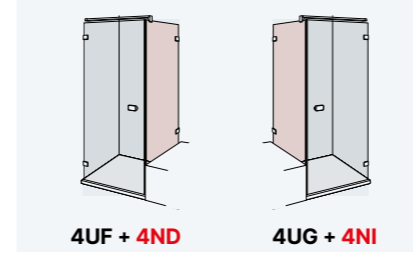

LATERAL FIJO ESPECIAL

Ancho Lateral	Vidrio Transparente
200 ↔ 500	649 €
501 ↔ 1.000	699 €
1.001 ↔ 1.200	799 €

El precio del conjunto se obtiene SUMANDO el frontal con el lateral en las medidas deseadas.

RECARGOS POR OPCIONES

Medidas	
Altura diferente a la normalizada hasta 2.200 mm.	+ 25 %
Altura diferente a la normalizada de 2.201 a 2.500 mm.	+ 35 %
<b>Perfiles</b>	
Oro OB / Níquel NI	+25 %
Colores lacados de la carta RAL	+50 %
<b>Vidrios</b>	
Mateado Velum	+40 %
Fume / Bronce	+50 %
Acanalado	+75 %
Deco	+50 %
Espejo por hoja	+350 €
Recortes (enviar croquis, rogamos consultar)	+50 €

Aplicación de recargos: se aplican sobre el precio base con altura normalizada. Si la mampara tiene una altura especial, primero se añade el recargo por altura, y después, sobre ese nuevo importe, se aplican los recargos correspondientes.

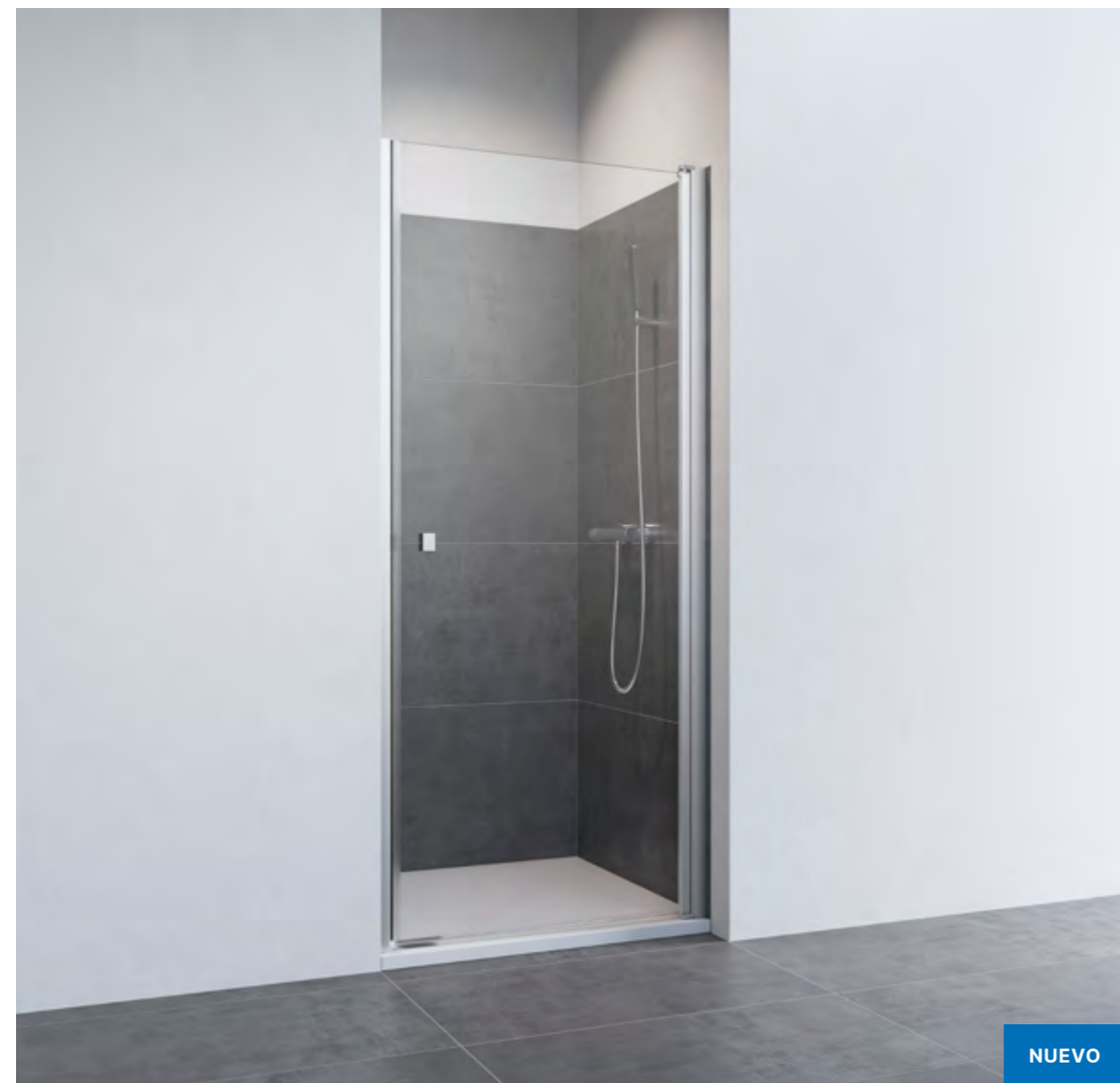

DE SERIE

PLATA BRILLO PB



PLATA MATE PM



NEGRO MATE NM



TRANSPARENTE V5



ANTICAL



CareTec®

CON RECARGO

MATEADOS / DECO  
VER PÁGINAS 194 - 197



Estanqueidad Moderada



NUEVO



POMO PU

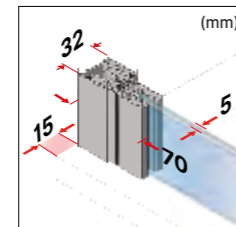

Para otras líneas y opciones de instalación, consultar.

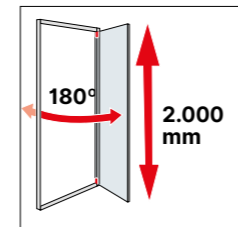

Altura especial: de 1.801 a 1.999 mm.



Acceso: web / configurador.

- Puerta abatible 180° hacia el interior y el exterior.
- Puerta pivotante con elevación que evita el deterioro de los vierteaguas.
- Entrada libre aproximada: Ancho total menos 110 mm.
- Cierre magnético lateral.
- Margen de adaptación de -5 mm +15 mm.

TIRADOR OPCIONAL (CON RECARGO)

TIRADOR TG

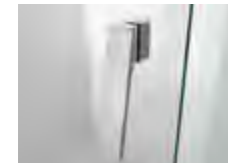

# D2 Swing

Frontal para ducha de 1 puerta abatible 180°.

Altura normalizada: 2.000 mm.

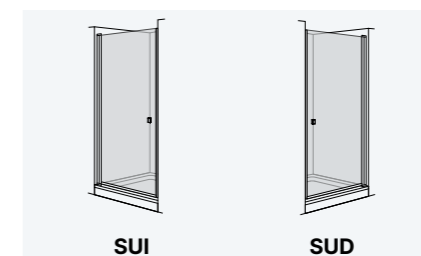

FRONTAL ENTRE PAREDES

Ancho Frontal	Vidrio Transparente
500 ↔ 690	499 €
691 ↔ 790	529 €
791 ↔ 1.100	589 €

90°

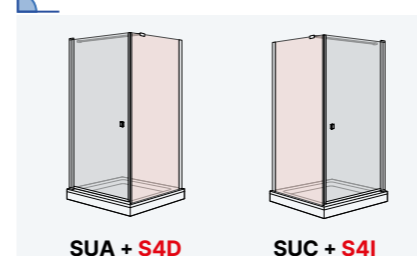

180°

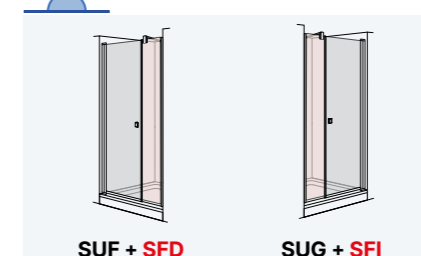

LATERAL 90° PARA FRONTAL

Ancho Lateral	Vidrio Transparente
150 ↔ 600	259 €
601 ↔ 1.100	359 €

El precio del conjunto se obtiene SUMANDO el frontal con el lateral en las medidas deseadas.

RECARGOS POR OPCIONES

Medidas	
Altura diferente a la normalizada	+ 25 %
Vidrios	
Mateado estándar	+25 %
Deco	+50 %
Recortes (enviar croquis, rogamos consultar)	+50 €
Tiradores / Pomos	
Tirador (precio por unidad)	+20 €

Aplicación de recargos: se aplican sobre el precio base con altura normalizada. Si la mampara tiene una altura especial, primero se añade el recargo por altura, y después, sobre ese nuevo importe, se aplican los recargos correspondientes.



DE SERIE

PLATA BRILLO PB



PLATA MATE PM



NEGRO MATE NM



BLANCO BL



TRANSPARENTE V5



ANTICAL



CareTec®

CON RECARGO

MATEADOS / DECO  
VER PÁGINAS 194 - 197



Estanqueidad Óptima

E++



POMO PE

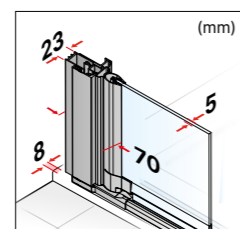
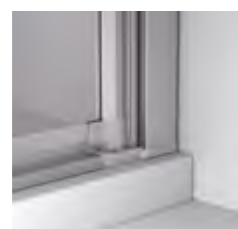

Para otras líneas y opciones de instalación, consultar.

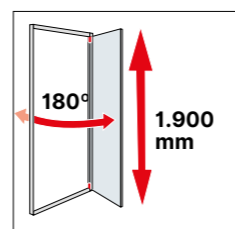

Altura especial: de 1.801 a 2.000 mm.



Acceso: web / configurador.

- Puerta abatible 180° hacia el interior y el exterior.
- Puerta pivotante con elevación que evita el deterioro de los vierteaguas.
- Entrada libre aproximada: Ancho total menos 70 mm.
- Cierre magnético lateral.
- Margen de adaptación de -8 mm +8 mm.

# D1 Plus Giro

Frontal para ducha de 1 puerta abatible 180°.

Altura normalizada: 1.900 mm.

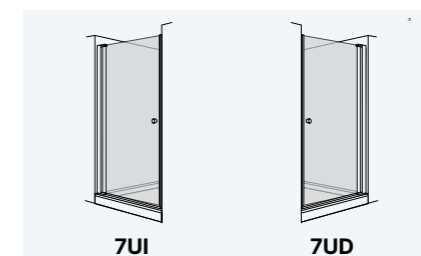

FRONTAL ENTRE PAREDES

Ancho Frontal	Vidrio Transparente
500 ↔ 700	429 €
701 ↔ 800	449 €
801 ↔ 1.100	479 €

90°

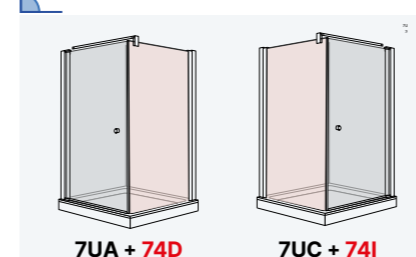

180°

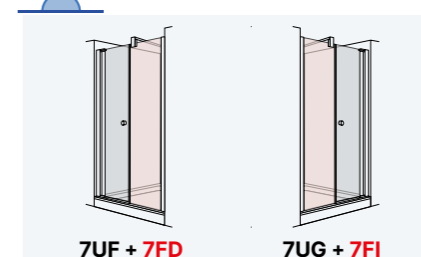

LATERAL 90° / 180° PARA FRONTAL

Ancho Lateral	Vidrio Transparente
150 ↔ 600	249 €
601 ↔ 1.100	349 €

Fijo suspendido

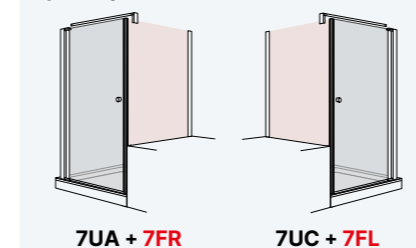

Fijo sobre murete

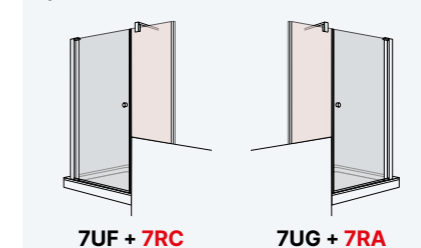

El precio del conjunto se obtiene SUMANDO el frontal con el lateral en las medidas deseadas.

Laterales fijos para múltiples combinaciones.

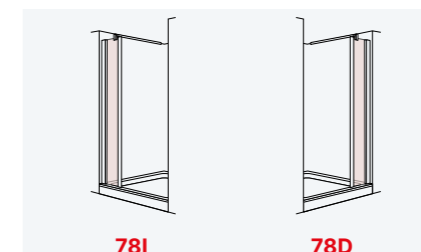
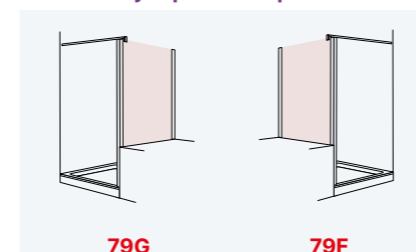

LATERAL 90° / 180° PARA FRONTAL

Ancho Lateral	Vidrio Transparente
200 ↔ 600	249 €
601 ↔ 1.100	349 €

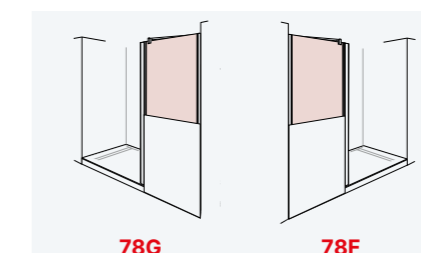

El precio del conjunto se obtiene SUMANDO el frontal con el lateral en las medidas deseadas.

Aplicación de recargos: se aplican sobre el precio base con altura normalizada. Si la mampara tiene una altura especial, primero se añade el recargo por altura, y después, sobre ese nuevo importe, se aplican los recargos correspondientes.

RECARGOS POR OPCIONES

Medidas	
Altura diferente a la normalizada	+ 25 %
Vidrios	
Mateado estándar	+25 %
Deco	+50 %
Recortes (enviar croquis, rogamos consultar)	+50 €

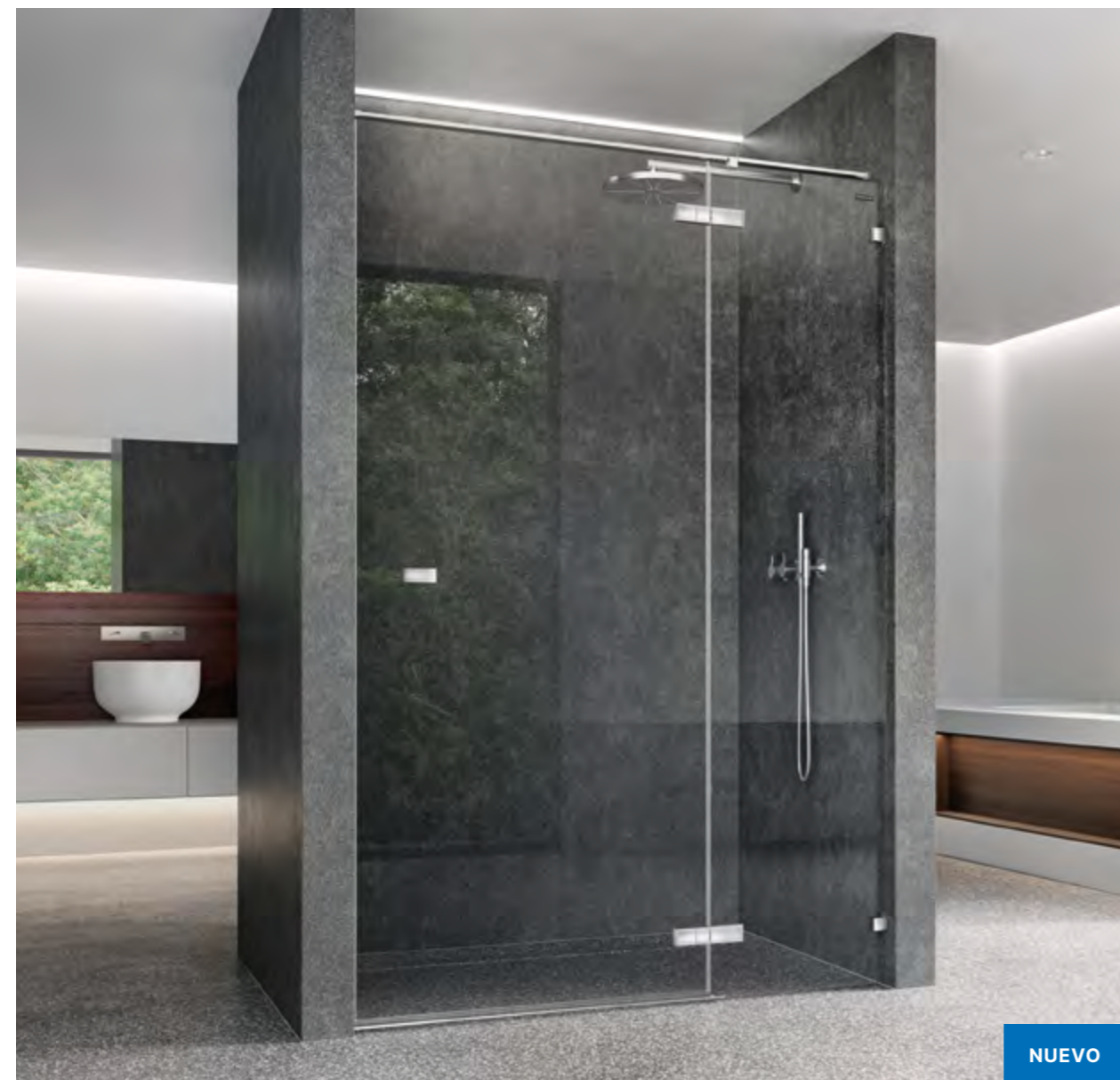

DE SERIE

PLATINUM SUPERBRILLO PT



NEGRO MATE NM



CON RECARGO

TRANSPARENTE V8



FUME G8



BRONCE B8



ANTICAL



ACANALADO Y8



CareTec®



ESPEJO ES8



ESPÁTULA PROFESIONAL

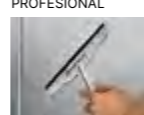

MATEADOS / DECO  
VER PÁGINAS 194 - 197



Regalo exclusivo con tu mampara.



Estandeidad Moderada

E+

NUEVO



POMO P5



Bisagras a ras del vidrio.

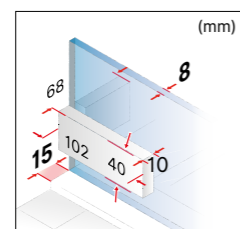

Para otras líneas y opciones de instalación, consultar.

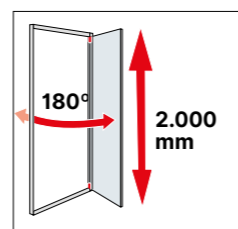

Altura especial: de 1.400 a 1.999 mm.



Acceso: web / configurador.



- Puerta abatible 180° hacia el interior y el exterior.
- Puerta pivotante con elevación que evita el deterioro de los vierteaguas.
- Entrada libre aproximada: Ancho total menos 264 mm con fijo de 212 mm.
- Cierre magnético lateral.
- Incluye perfil larguero si el fijo supera en medida los 320 mm.
- Margen de adaptación de -5 mm +2 mm para posibles descuadres.

# D5 Viva

Frontal para ducha entre paredes de 1 segmento fijo + 1 puerta abatible 180°.  
Altura normalizada: 2.000 mm.

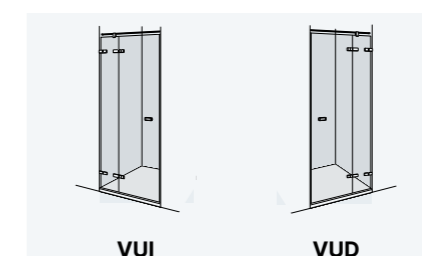

En medidas de producto hasta 1.050 mm, el segmento fijo mantiene un ancho estándar de 212 mm. Para anchos mayores a 1.050 mm, la puerta será de 770 mm y el fijo ocupará el ancho restante.

FRONTAL ENTRE PAREDES

Ancho Frontal	Vidrio Transparente
700 ↔ 900	1.299 €
901 ↔ 1.200	1.399 €
1.201 ↔ 1.450	1.449 €

90°

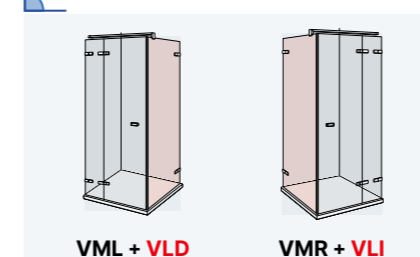

180°

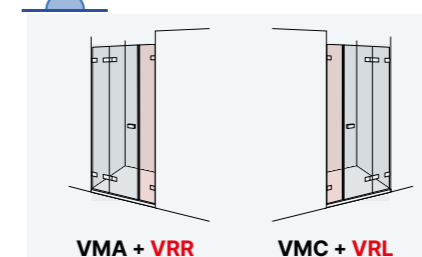

LATERAL 90° / 180° PARA FRONTAL

Ancho Lateral	Vidrio Transparente
150 ↔ 500	599 €
501 ↔ 1.000	749 €
1.001 ↔ 1.350	899 €

El precio del conjunto se obtiene SUMANDO el frontal con el lateral en las medidas deseadas.

RECARGOS POR OPCIONES

Medidas	
Altura diferente a la normalizada	+ 25 %
<b>Vidrios</b>	
Mateado Velum	+40 %
Fume / Bronce	+50 %
Acanalado	+75 %
Deco	+50 %
Espejo por hoja	+350 €
Recortes (enviar croquis, rogamos consultar)	+50 €

Aplicación de recargos: se aplican sobre el precio base con altura normalizada. Si la mampara tiene una altura especial, primero se añade el recargo por altura, y después, sobre ese nuevo importe, se aplican los recargos correspondientes.



**DE SERIE**

PLATINUM SUPERBRILLO PT

PLATA MATE PM

NEGRO MATE NM

**CON RECARGO**

ORO OB

NIQUEL NI

RAL  
VER PÁGINA 187

TRANSPARENTE V6

FUME G6

BRONCE B6

ACANALADO Y6

ESPEJO ES6

MATEADOS / DECO  
VER PÁGINAS 194 - 197

ANTICAL  
CareTec®

ESPÁTULA PROFESIONAL

Regalo exclusivo con tu mampara.

Estanqueidad Moderada

E+

POMO P4

Limpieza interior sin obstáculos.

Bisagras a ras del vidrio.

Para otras líneas y opciones de instalación, consultar.

Altura especial: de 1.801 a 2.500 mm.

Acceso: web / configurador.

- Puerta abatible 180° hacia el interior y el exterior.
- Cierre magnético lateral.
- Margen de adaptación de ±5 mm para posibles descuadres.
- Incluye perfil larguero a 45° a partir de un ancho de 995 mm.

# D4 Pure

Frontal para ducha entre paredes de 1 segmento fijo + 1 puerta abatible 180°. Altura normalizada: 2.000 mm.

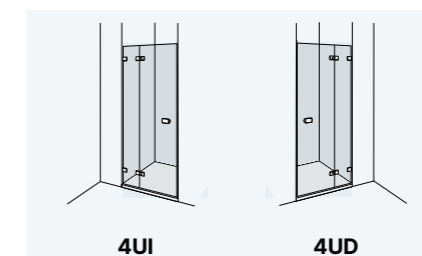

En medidas de producto hasta 950 mm, el segmento fijo mantiene un ancho estándar de 180 mm. Para anchos mayores a 950 mm, la puerta será de 770 mm y el fijo ocupará el ancho restante.

## FRONTAL ENTRE PAREDES

Ancho Frontal	Vidrio Transparente
550 ↔ 900	999 €
901 ↔ 1.200	1.099 €
1.201 ↔ 1.450	1.199 €
1.451 ↔ 1.800	1.299 €

## 90°

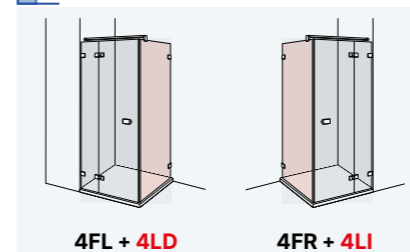

## 180°

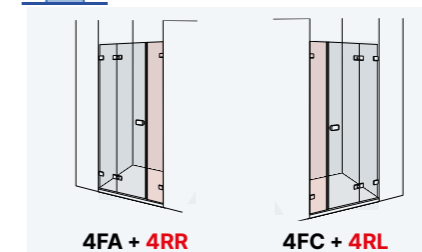

## LATERAL 90° / 180° PARA FRONTAL

Ancho Lateral	Vidrio Transparente
120 ↔ 500	499 €
501 ↔ 1.000	599 €
1.001 ↔ 1.350	699 €
1.351 ↔ 1.500	799 €

## Fijo suspendido

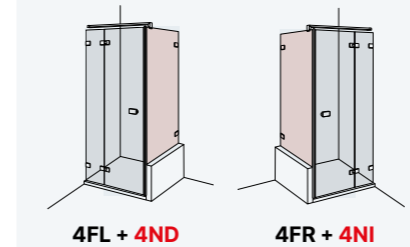

El precio del conjunto se obtiene SUMANDO el frontal con el lateral en las medidas deseadas.

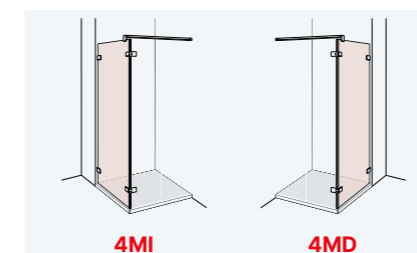

## LATERAL FIJO ESPECIAL

Ancho Lateral	Vidrio Transparente
200 ↔ 500	649 €
501 ↔ 1.000	699 €
1.001 ↔ 1.200	799 €

**Aplicación de recargos:** se aplican sobre el precio base con altura normalizada. Si la mampara tiene una altura especial, primero se añade el recargo por altura, y después, sobre ese nuevo importe, se aplican los recargos correspondientes.

## RECARGOS POR OPCIONES

Medidas	
Altura diferente a la normalizada hasta 2.200 mm.	+ 25 %
Altura diferente a la normalizada de 2.201 a 2.500 mm.	+ 35 %
<b>Perfiles</b>	
Oro OB / Níquel NI	+25 %
Colores lacados de la carta RAL	+50 %
<b>Vidrios</b>	
Mateado Velum	+40 %
Fume / Bronce	+50 %
Acanalado	+75 %
Deco	+50 %
Espejo por hoja	+350 €
Recortes (enviar croquis, rogamos consultar)	+50 €

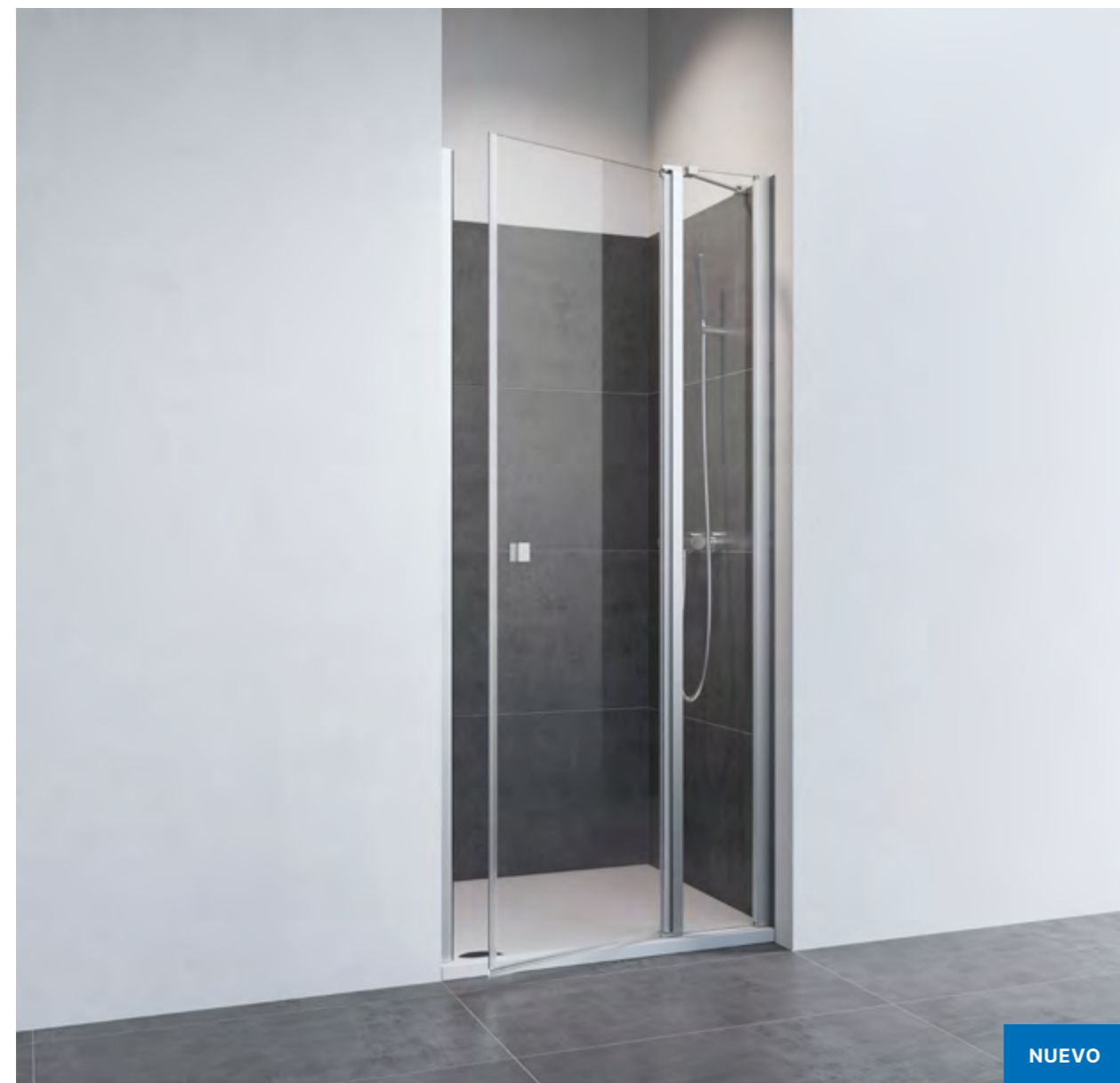

DE SERIE

PLATA BRILLO PB



PLATA MATE PM



NEGRO MATE NM



TRANSPARENTE V5



ANTICAL



CareTec®

CON RECARGO

MATEADOS / DECO  
VER PÁGINAS 194 - 197



Estanqueidad Moderada



NUEVO



POMO PU

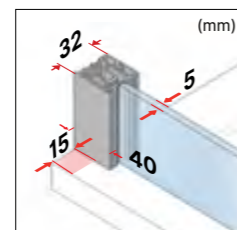

Para otras líneas y opciones de instalación, consultar.

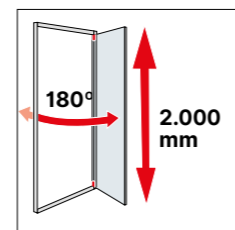

Altura especial: de 1.801 a 1.999 mm.



Acceso: web / configurador.

- Puerta abatible 180° hacia el interior y el exterior.
- Puerta pivotante con elevación que evita el deterioro de los vierteaguas.
- Cierre magnético lateral.
- Incluye soporte de fijación a pared.
- Margen de adaptación de -5 mm +15 mm.

TIRADOR OPCIONAL (CON RECARGO)

TIRADOR TG

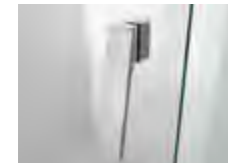

# D2 Swing

Frontal para ducha entre paredes de 1 segmento fijo + 1 puerta abatible 180°.

Altura normalizada: 2.000 mm.



SBA

SBC

FRONTAL ENTRE PAREDES

Ancho Frontal	Vidrio Transparente
700 ↔ 890	679 €
891 ↔ 990	709 €
991 ↔ 1.090	749 €
1.091 ↔ 1.200	789 €

En medidas de producto hasta 900 mm, el segmento fijo mantiene un ancho estándar de 180 mm. Para anchos mayores a 900 mm, la puerta será de 670 mm y el fijo ocupará el ancho restante.

90°

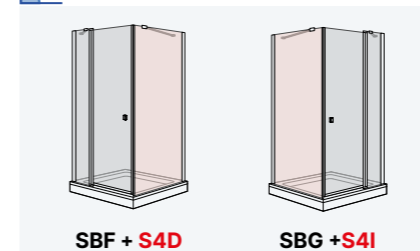

SBF + S4D

SBG + S4I

180°

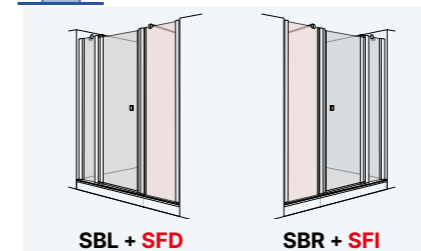

SBL + SFD

SBR + SFI

LATERAL 90° PARA FRONTAL

Ancho Lateral	Vidrio Transparente
150 ↔ 600	259 €
601 ↔ 1.100	359 €

El precio del conjunto se obtiene SUMANDO el frontal con el lateral en las medidas deseadas.

RECARGOS POR OPCIONES

Medidas	
Altura diferente a la normalizada	+ 25 %
Vidrios	
Mateado estándar	+25 %
Deco	+50 %
Recortes (enviar croquis, rogamos consultar)	+50 €
Tiradores / Pomos	
Tirador (precio por unidad)	+20 €

Aplicación de recargos: se aplican sobre el precio base con altura normalizada. Si la mampara tiene una altura especial, primero se añade el recargo por altura, y después, sobre ese nuevo importe, se aplican los recargos correspondientes.



DE SERIE

PLATA BRILLO PB



PLATA MATE PM



NEGRO MATE NM



BLANCO BL



TRANSPARENTE V5



ANTICAL



CareTec®

CON RECARGO

MATEADOS / DECO  
VER PÁGINAS 194 - 197



Estanqueidad Óptima

E++



POMO PE

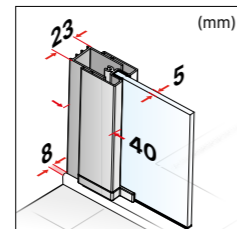
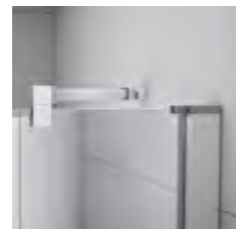

Para otras líneas y opciones de instalación, consultar.

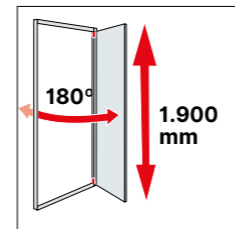

Altura especial: de 1.801 a 2.000 mm.



Acceso: web / configurador.

- Puerta abatible 180° hacia el interior y el exterior.
- Puerta pivotante con elevación que evita el deterioro de los vierteaguas.
- Entrada libre aproximada: Ancho total menos 300 mm en medidas normalizadas.
- Cierre magnético lateral.
- Incluye soporte de fijación a pared.
- Margen de adaptación de -8 mm +8 mm.

# D1 Plus Giro

Frontal para ducha entre paredes de 1 segmento fijo + 1 puerta abatible 180°.

Altura normalizada: 1.900 mm.

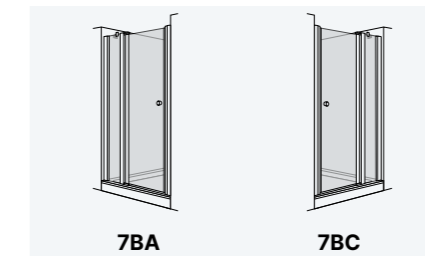

7BA

7BC

En medidas de producto hasta 900 mm, el segmento fijo mantiene un ancho estándar de 250 mm. Para anchos mayores a 900 mm, la puerta será de 650 mm y el fijo ocupará el ancho restante.

FRONTAL ENTRE PAREDES

Ancho Frontal	Vidrio Transparente
700 ↔ 1.000	549 €
1.001 ↔ 1.200	599 €

90°

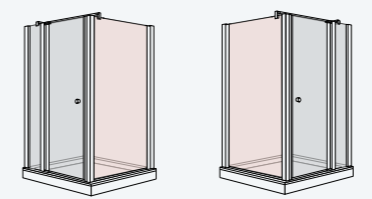

7BF + 74D

7BG + 74I

180°

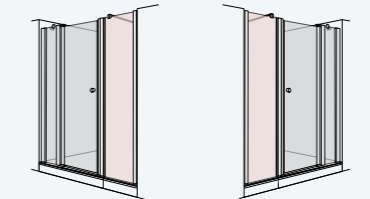

7BL + 7FD

7BR + 7FI

Fijo suspendido

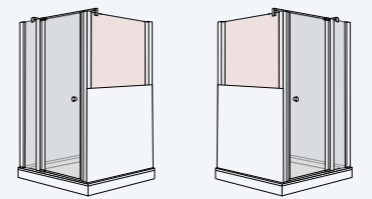

7BF + 7FR

7BG + 7FL

Fijo sobre murete

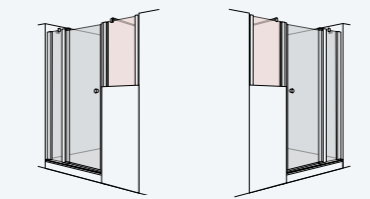

7BL + 7RC

7BR + 7RA

LATERAL 90° / 180° PARA FRONTAL

Ancho Lateral	Vidrio Transparente
150 ↔ 600	249 €
601 ↔ 1.100	349 €

El precio del conjunto se obtiene SUMANDO el frontal con el lateral en las medidas deseadas.

Laterales fijos para múltiples combinaciones.

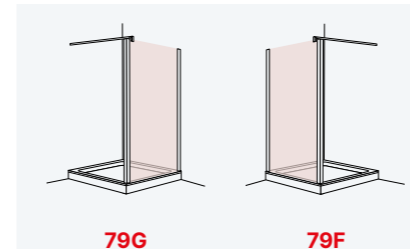

79G

79F

LATERAL 90° / 180° PARA FRONTAL

Ancho Lateral	Vidrio Transparente
200 ↔ 600	249 €
601 ↔ 1.100	349 €

El precio del conjunto se obtiene SUMANDO el frontal con el lateral en las medidas deseadas.

RECARGOS POR OPCIONES

Medidas	
Altura diferente a la normalizada	+ 25 %
Vidrios	
Mateado estándar	+25 %
Deco	+50 %
Recortes (enviar croquis, rogamos consultar)	+50 €

Aplicación de recargos: se aplican sobre el precio base con altura normalizada. Si la mampara tiene una altura especial, primero se añade el recargo por altura, y después, sobre ese nuevo importe, se aplican los recargos correspondientes.

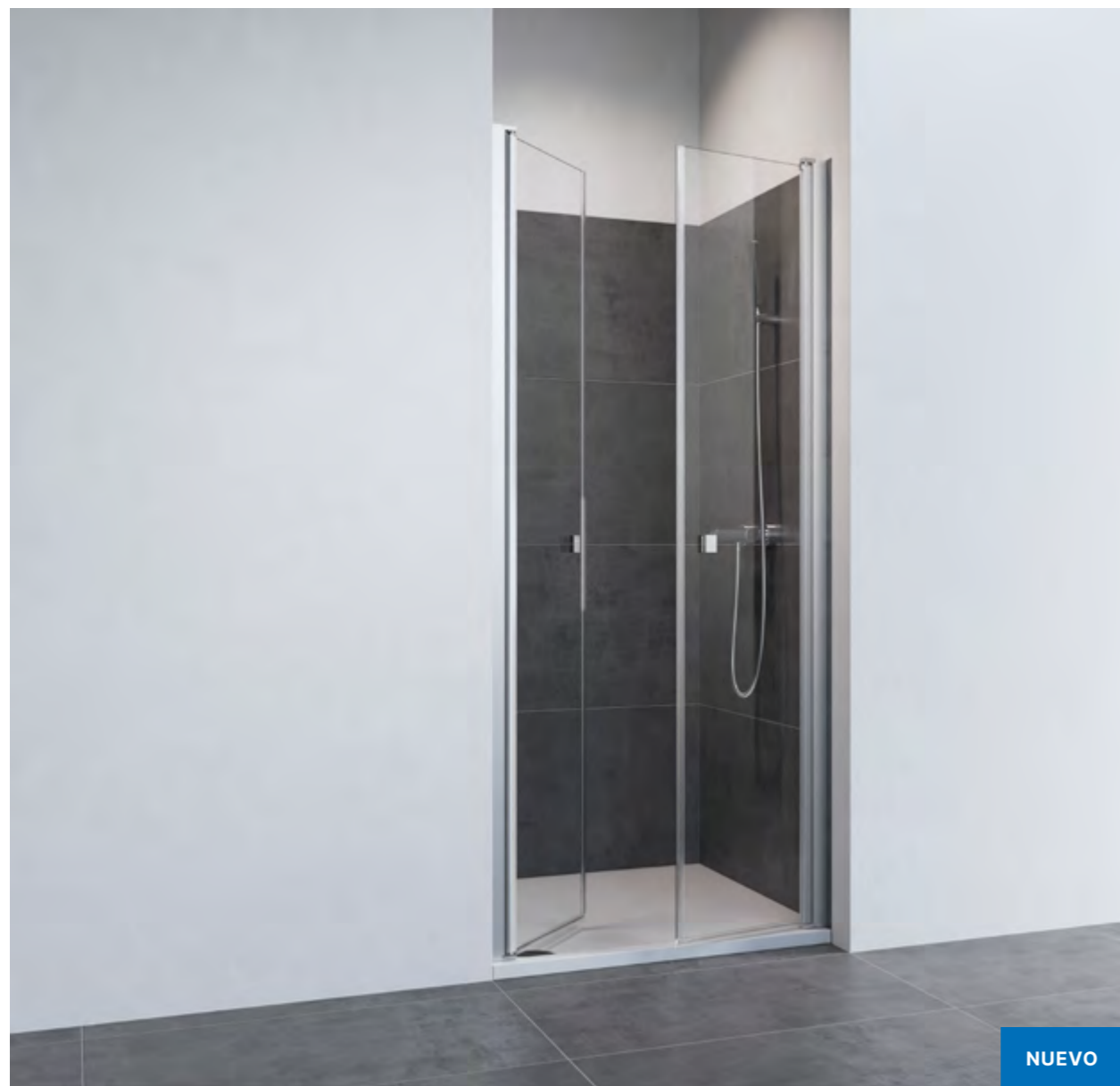

DE SERIE

PLATA BRILLO PB



PLATA MATE PM



NEGRO MATE NM



CON RECARGO

TRANSPARENTE V5



ANTICAL



CareTec®

MATEADOS / DECO  
VER PÁGINAS 194 - 197

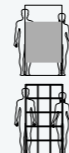

NUEVO



Estanqueidad Moderada

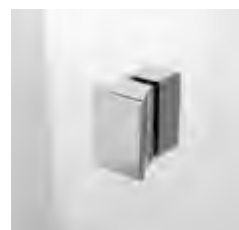

POMO PU

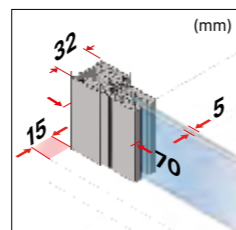

Para otras líneas y opciones de instalación, consultar.

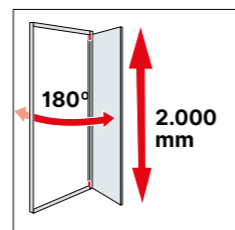

Altura especial: de 1.801 a 1.999 mm.



Acceso: web / configurador.

- Puertas abatibles 180° hacia el interior y el exterior.
- Puertas pivotantes con elevación que evitan el deterioro de los vierteaguas.
- Entrada libre aproximada: Ancho total menos 135 mm.
- Cierre magnético central.
- Margen de adaptación de -10 mm +20 mm.

TIRADOR OPCIONAL (CON RECARGO)

TIRADOR TG

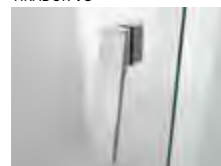

# D2 Swing

Frontal para ducha de 2 puertas abatibles 180°.

Altura normalizada: 2.000 mm.



FRONTAL ENTRE PAREDES

Ancho Frontal	Vidrio Transparente
500 ↔ 790	659 €
791 ↔ 1.090	709 €
1.091 ↔ 1.400	799 €

RECARGOS POR OPCIONES

Medidas	
Altura diferente a la normalizada	+ 25 %
<b>Vidrios</b>	
Mateado estándar	+25 %
Deco	+50 %
Recortes (enviar croquis, rogamos consultar)	+50 €
<b>Tiradores / Pomos</b>	
Tirador (precio por unidad)	+20 €

**Aplicación de recargos:** se aplican sobre el precio base con altura normalizada. Si la mampara tiene una altura especial, primero se añade el recargo por altura, y después, sobre ese nuevo importe, se aplican los recargos correspondientes.



DE SERIE

PLATA BRILLO PB



PLATA MATE PM



NEGRO MATE NM



BLANCO BL



TRANSPARENTE V5



ANTICAL



CareTec®

CON RECARGO

MATEADOS / DECO  
VER PÁGINAS 194 - 197



Estanqueidad Óptima

E++



POMO PE

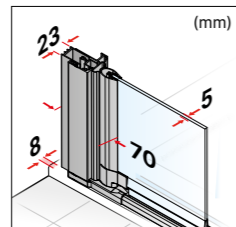

Para otras líneas y opciones de instalación, consultar.

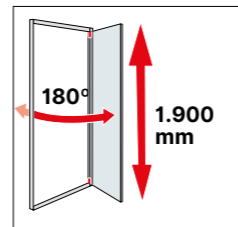

Altura especial: de 1.801 a 2.000 mm.



Acceso: web / configurador.

- Puertas abatibles 180° hacia el interior y el exterior.
- Puertas pivotantes con elevación que evitan el deterioro de los vierteaguas.
- Entrada libre aproximada: Ancho total menos 120 mm.
- Cierre magnético central.
- Margen de adaptación de -12 mm +16 mm.

70

# D1 Plus Giro

Frontal para ducha de 2 puertas abatibles 180°.  
Altura normalizada: 1.900 mm.



FRONTAL ENTRE PAREDES

Ancho Frontal	Vidrio Transparente
500 ↔ 800	499 €
801 ↔ 1.100	549 €
1.101 ↔ 1.400	599 €
1.401 ↔ 1.800	649 €

90°

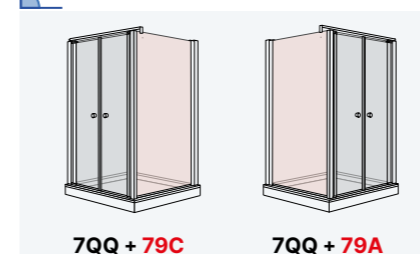

180°

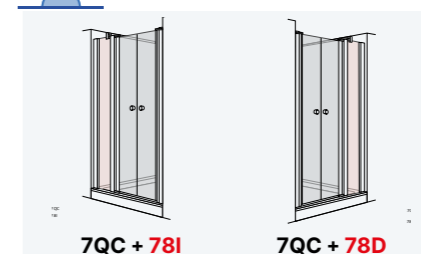

LATERAL 90° / 180° PARA FRONTAL

Ancho Lateral	Vidrio Transparente
200 ↔ 600	249 €
601 ↔ 1.100	349 €

El precio del conjunto se obtiene SUMANDO el frontal con el lateral en las medidas deseadas.

Laterales fijos para múltiples combinaciones.

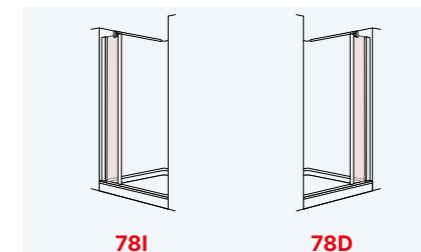
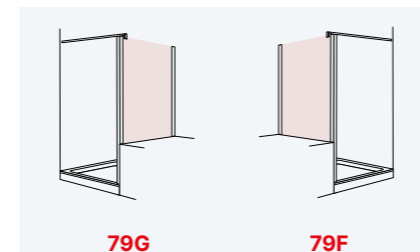

LATERAL 90° / 180° PARA FRONTAL

Ancho Lateral	Vidrio Transparente
200 ↔ 600	249 €
601 ↔ 1.100	349 €

El precio del conjunto se obtiene SUMANDO el frontal con el lateral en las medidas deseadas.

RECARGOS POR OPCIONES

Medidas	
Altura diferente a la normalizada	+ 25 %
Vidrios	
Mateado estándar	+25 %
Deco	+50 %
Recortes (enviar croquis, rogamos consultar)	+50 €

Aplicación de recargos: se aplican sobre el precio base con altura normalizada. Si la mampara tiene una altura especial, primero se añade el recargo por altura, y después, sobre ese nuevo importe, se aplican los recargos correspondientes.



**DE SERIE**

PLATINUM SUPERBRILLO PT



PLATA MATE PM



NEGRO MATE NM



**CON RECARGO**

ORO OB



NÍQUEL NI



RAL  
VER PÁGINA 187

TRANSPARENTE V6



FUME G6



BRONCE B6



ANTICAL



CareTec®

ACANALADO Y6



ESPEJO ES6



ESPÁTULA PROFESIONAL



Regalo exclusivo con tu mampara.

MATEADOS / DECO  
VER PÁGINAS 194 - 197

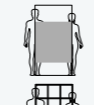

Estanqueidad Moderada



POMO P4



Limpieza interior sin obstáculos.



Bisagras a ras del vidrio.

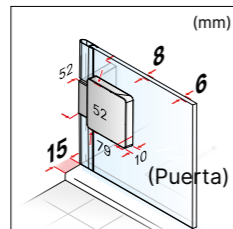

Para otras líneas y opciones de instalación, consultar.

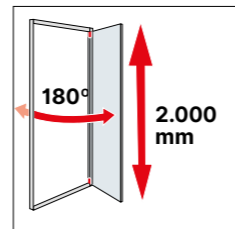

Altura especial: de 1.801 a 2.500 mm.



Acceso: web / configurador.

- Puertas abatible 180° hacia el interior y el exterior.
- Cristal securizado de 8 mm en los fijos y de 6 mm en las puertas.
- Los fijos serán siempre simétricos, pudiendo aumentar de ancho en función de la medida total de la mampara.
- Cierre magnético central.
- Margen de adaptación de ±5 mm para posibles descuadras.
- Incluye perfil larguero a 45° a partir de un ancho de 2.000 mm.

# D4 Pure

Frontal para ducha entre paredes de 2 segmentos fijos + 2 puertas abatibles 180°.

Altura normalizada: 2.000 mm.

El fijo tiene un ancho de 180mm a partir de 1.901mm el incremento de medida se aplicará al fijo.

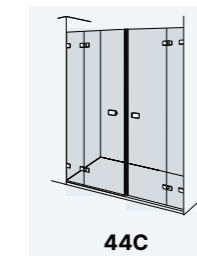

44C

**FRONTAL ENTRE PAREDES**

Ancho Frontal	Vidrio Transparente
900 ↔ 1.100	<b>1.649 €</b>
1.101 ↔ 1.300	<b>1.699 €</b>
1.301 ↔ 1.500	<b>1.749 €</b>
1.501 ↔ 1.700	<b>1.799 €</b>
1.701 ↔ 1.900	<b>1.849 €</b>
1.901 ↔ 2.100	<b>1.899 €</b>
2.101 ↔ 2.300	<b>1.949 €</b>

En medidas de producto hasta 1.900 mm, los segmentos fijos mantiene un ancho estándar de 180 mm. Para anchos mayores a 1.900 mm, las puertas serán de 720 mm y los fijos ocuparán el ancho restante.

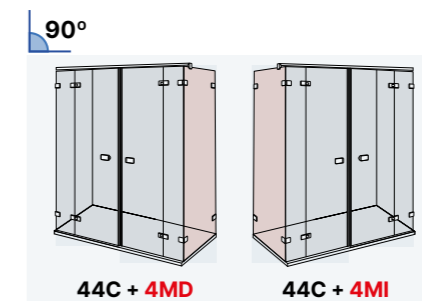

44C + 4MD

44C + 4MI

**LATERAL 90° / 180° PARA FRONTAL**

Ancho Lateral	Vidrio Transparente
200 ↔ 500	<b>649 €</b>
501 ↔ 1.000	<b>699 €</b>
1.001 ↔ 1.200	<b>799 €</b>

El precio del conjunto se obtiene SUMANDO el frontal con el lateral en las medidas deseadas.

**RECARGOS POR OPCIONES**

Medidas	
Altura diferente a la normalizada hasta 2.200 mm.	<b>+ 25 %</b>
Altura diferente a la normalizada de 2.201 a 2.500 mm.	<b>+ 35 %</b>
Perfiles	
Oro OB / Níquel NI	<b>+25 %</b>
Colores lacados de la carta RAL	<b>+50 %</b>
Vidrios	
Mateado Velum	<b>+40 %</b>
Fume / Bronce	<b>+50 %</b>
Acanalado	<b>+75 %</b>
Deco	<b>+50 %</b>
Espejo por hoja	<b>+350 €</b>
Recortes (enviar croquis, rogamos consultar)	<b>+50 €</b>

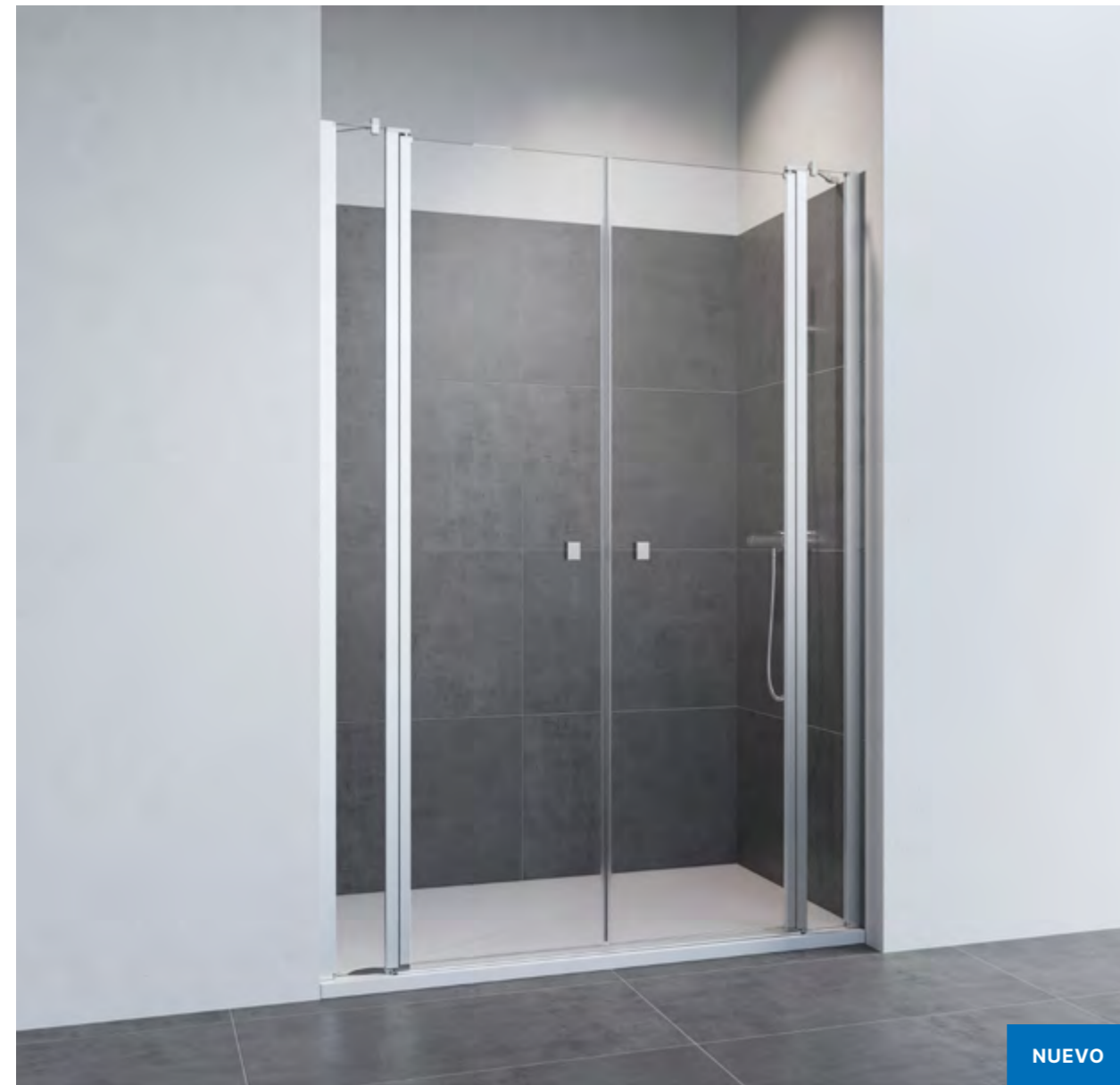

DE SERIE

PLATA BRILLO PB



PLATA MATE PM



NEGRO MATE NM



TRANSPARENTE V5



ANTICAL



CareTec®

CON RECARGO

MATEADOS / DECO  
VER PÁGINAS 194 - 197



NUEVO



Etanqueidad Moderada



POMO PU

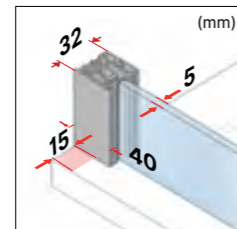

Para otras líneas y opciones de instalación, consultar.

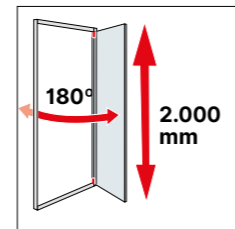

Altura especial: de 1.801 a 1.999 mm.



Acceso: web / configurador.

- Puertas abatibles 180° hacia el interior y el exterior.
- Puertas pivotantes con elevación que evitan el deterioro de los vierteaguas.
- Entrada libre aproximada: Ancho total menos 415 mm (con ambos fijos de 237 mm).
- Cierre magnético central.
- Incluye soporte de fijación a pared.
- Margen de adaptación de -10 mm +20 mm.

TIRADOR OPCIONAL (CON RECARGO)

TIRADOR TG

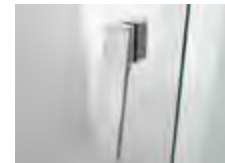

# D2 Swing

Frontal para ducha de 2 segmentos fijos y 2 puertas abatibles 180°.

Altura normalizada: 2.000 mm.

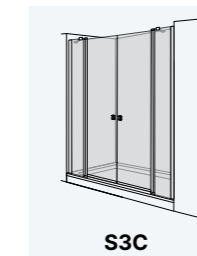

FRONTAL ENTRE PAREDES

Ancho Frontal	Vidrio Transparente
1.200 ↔ 1.390	1.119 €
1.391 ↔ 1.590	1.149 €
1.591 ↔ 1.790	1.199 €
1.791 ↔ 2.000	1.249 €

En medidas de producto hasta 1.720 mm, los segmentos fijos mantiene un ancho estándar de 180 mm. Para anchos mayores a 1.720 mm, las puertas serán de 680 mm y los fijos ocuparán el ancho restante.

RECARGOS POR OPCIONES

Medidas

Altura diferente a la normalizada	+ 25 %
-----------------------------------	--------

Vidrios

Mateado estándar	+25 %
------------------	-------

Deco	+50 %
------	-------

Recortes (enviar croquis, rogamos consultar)	+50 €
--	-------

Tiradores / Pomos

Tirador (precio por unidad)	+20 €
-----------------------------	-------

Aplicación de recargos: se aplican sobre el precio base con altura normalizada. Si la mampara tiene una altura especial, primero se añade el recargo por altura, y después, sobre ese nuevo importe, se aplican los recargos correspondientes.



DE SERIE

CON RECARGO

PLATA BRILLO PB



PLATA MATE PM



NEGRO MATE NM



BLANCO BL



TRANSPARENTE V5



ANTICAL



CareTec®

MATEADOS / DECO  
VER PÁGINAS 194 - 197



Estandeidad Óptima

E++



POMO PE

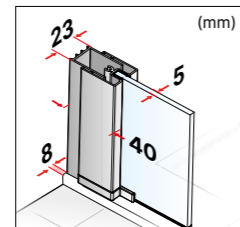

Para otras líneas y opciones de instalación, consultar.

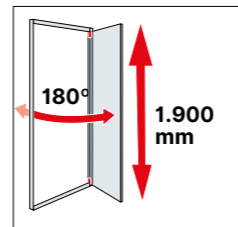

Altura especial: de 1.801 a 2.000 mm.



Acceso: web / configurador.

- Puertas abatibles 180° hacia el interior y el exterior.
- Puertas pivotantes con elevación que evitan el deterioro de los vierteaguas.
- Entrada libre aproximada: Ancho total menos 540 mm (con ambos fijos de 240 mm).
- Cierre magnético central.
- Margen de adaptación de -12 mm +16 mm.

# D1 Plus Giro

Frontal para ducha de 2 segmentos fijos y 2 puertas abatibles 180°.

Altura normalizada: 1.900 mm.



73C

FRONTAL ENTRE PAREDES

Ancho Frontal	Vidrio Transparente
1.050 ↔ 1.600	<b>949 €</b>
1.601 ↔ 1.800	<b>999 €</b>
1.801 ↔ 2.000	<b>1.049 €</b>
2.001 ↔ 2.100	<b>1.099 €</b>

En medidas de producto hasta 1.800 mm, los segmentos fijos mantienen un ancho estándar de 250 mm. Para anchos mayores a 1.800 mm, las puertas serán de 650 mm y los fijos ocuparán el ancho restante.

Laterales fijos para múltiples combinaciones.

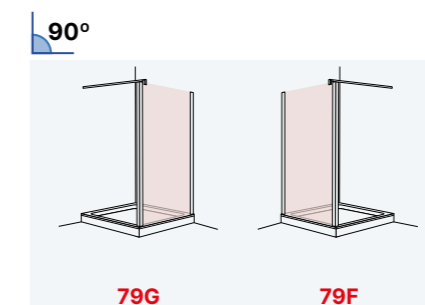

LATERAL 90° / 180° PARA FRONTAL

Ancho Lateral	Vidrio Transparente
200 ↔ 600	<b>249 €</b>
601 ↔ 1.100	<b>349 €</b>

El precio del conjunto se obtiene SUMANDO el frontal con el lateral en las medidas deseadas.

RECARGOS POR OPCIONES

Medidas	
Altura diferente a la normalizada	<b>+ 25 %</b>
<b>Vidrios</b>	
Mateado estándar	<b>+25 %</b>
Deco	<b>+50 %</b>
Recortes (enviar croquis, rogamos consultar)	<b>+50 €</b>

Aplicación de recargos: se aplican sobre el precio base con altura normalizada. Si la mampara tiene una altura especial, primero se añade el recargo por altura, y después, sobre ese nuevo importe, se aplican los recargos correspondientes.

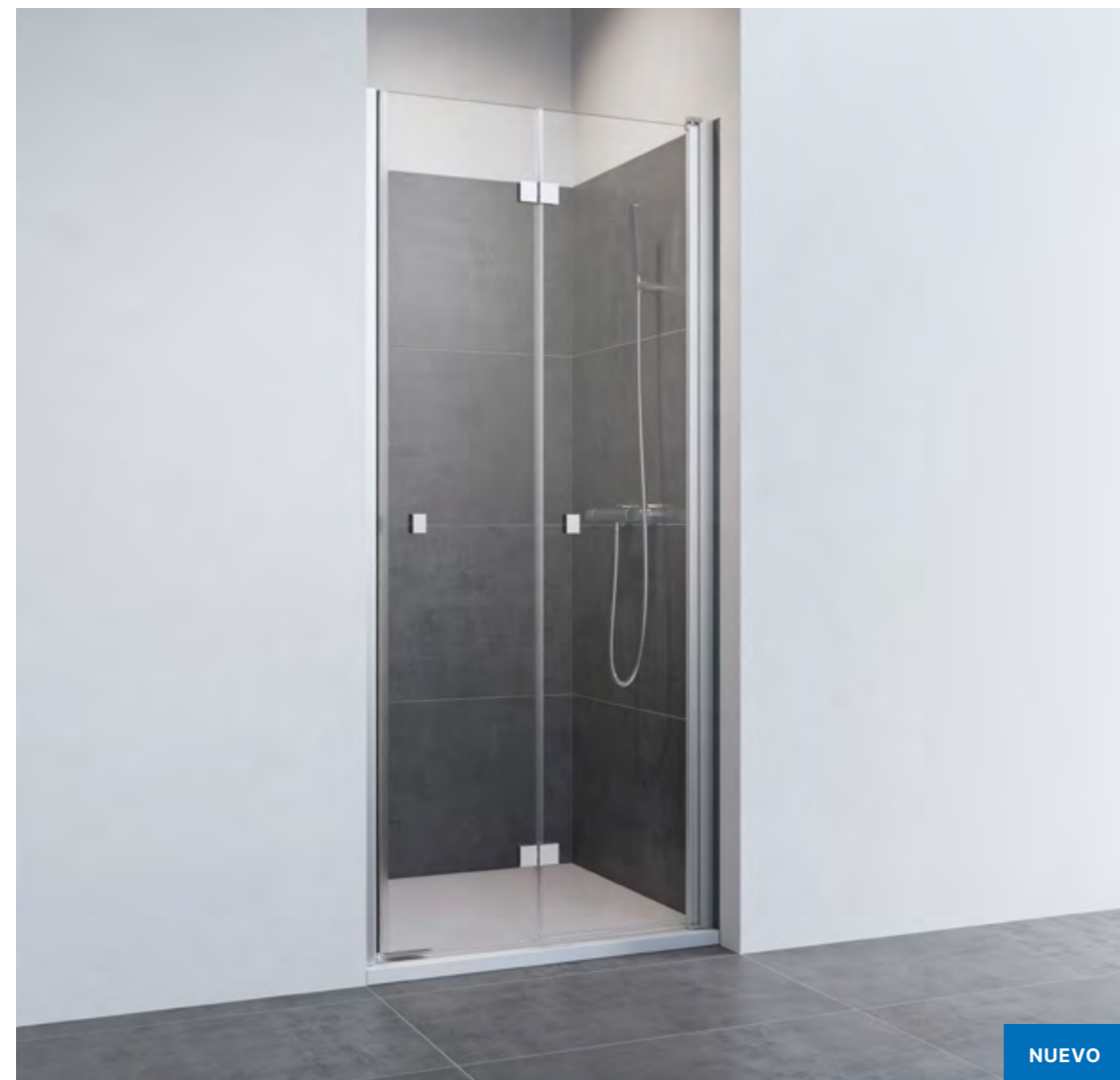

DE SERIE

PLATA BRILLO PB



PLATA MATE PM



NEGRO MATE NM



TRANSPARENTE V5



ANTICAL



CareTec®

CON RECARGO

MATEADOS  
VER PÁGINAS 194 - 197



Estanqueidad Moderada



NUEVO



POMO PU

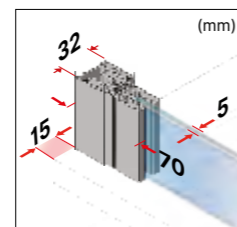

Para otras líneas y opciones de instalación, consultar.

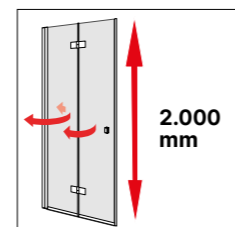

Altura especial: de 1.801 a 1.999 mm.



Acceso: web / configurador.



Acceso: Vídeo apertura puertas.

- Puerta plegable 180° hacia el interior y el exterior.
- Puertas pivotantes con elevación que evitan el deterioro de los vierteaguas.
- Entrada libre aproximada: Ancho total menos 110 mm.
- Cierre magnético lateral.
- Margen de adaptación de -5 mm +15 mm.

# D2 Swing

Frontal para ducha entre paredes de 2 puertas plegables.

Altura normalizada: 2.000 mm.



SWX

SWZ

FRONTAL ENTRE PAREDES

Ancho Frontal	Vidrio Transparente
500 ↔ 850	639 €
851 ↔ 1.000	699 €

90°

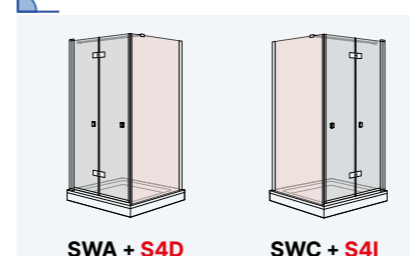

SWA + S4D

SWC + S4I

180°

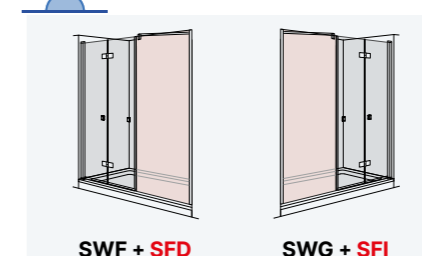

SWF + SFD

SWG + SFI

LATERAL 90° PARA FRONTAL

Ancho Lateral	Vidrio Transparente
150 ↔ 600	259 €
601 ↔ 1.100	359 €

El precio del conjunto se obtiene SUMANDO el frontal con el lateral en las medidas deseadas.

RECARGOS POR OPCIONES

Medidas	
Altura diferente a la normalizada	+ 25 %
Vidrios	
Mateado estándar	+25 %
Recortes (enviar croquis, rogamos consultar)	+50 €

Aplicación de recargos: se aplican sobre el precio base con altura normalizada. Si la mampara tiene una altura especial, primero se añade el recargo por altura, y después, sobre ese nuevo importe, se aplican los recargos correspondientes.



DE SERIE

CON RECARGO

PLATA BRILLO PB



PLATA MATE PM



TRANSPARENTE V5



ANTICAL



CareTec®

MATEADOS  
VER PÁGINAS 194 - 197



Estanqueidad Óptima

E++



TIRADOR TH

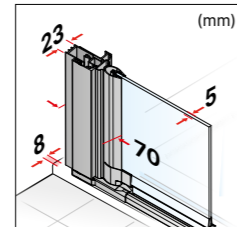

Para otras líneas y opciones de instalación, consultar.

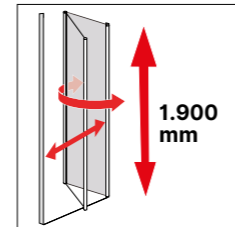

Altura especial: de 1.801 a 2.000 mm.



Acceso: web / configurador.

- Puertas pivotantes con elevación que evitan el deterioro de los vierteaguas.
- Expansión de ±10 mm.
- Entrada libre: ancho del hueco menos 150 mm.
- El tirador se suministra siempre en cromo brillo y embellecedor negro.
- Apertura de puertas hacia el interior y hacia el exterior.

# D1 Plus Giro

Frontal para ducha entre paredes de 2 puertas plegables.

Altura normalizada: 1.900 mm.

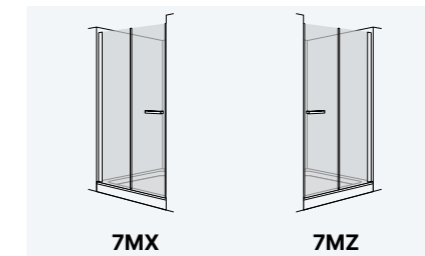

FRONTAL ENTRE PAREDES

Ancho Frontal	Vidrio Transparente
500 ↔ 850	549 €
851 ↔ 1.000	599 €

90°

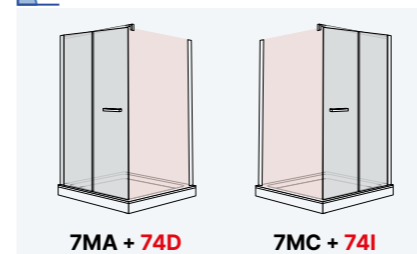

180°

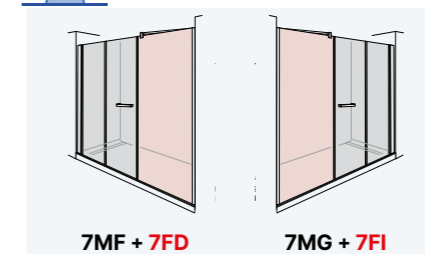

LATERAL 90° / 180° PARA FRONTAL

Ancho Lateral	Vidrio Transparente
150 ↔ 600	249 €
601 ↔ 1.100	349 €

Fijo suspendido

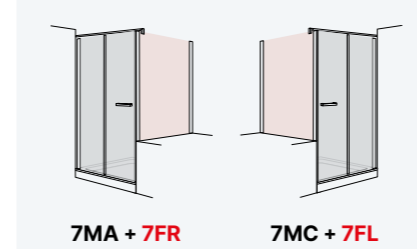

Fijo sobre murete

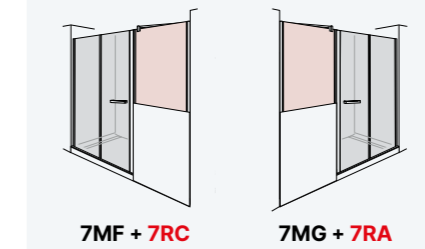

El precio del conjunto se obtiene SUMANDO el frontal con el lateral en las medidas deseadas.

Laterales fijos para múltiples combinaciones.

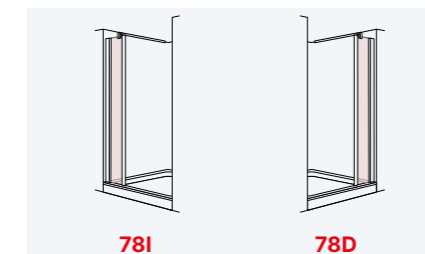
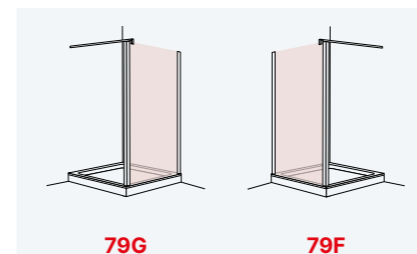

LATERAL 90° / 180° PARA FRONTAL

Ancho Lateral	Vidrio Transparente
200 ↔ 600	249 €
601 ↔ 1.100	349 €

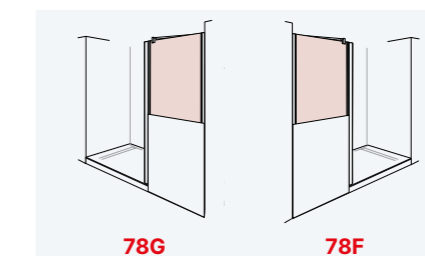

El precio del conjunto se obtiene SUMANDO el frontal con el lateral en las medidas deseadas.

Aplicación de recargos: se aplican sobre el precio base con altura normalizada. Si la mampara tiene una altura especial, primero se añade el recargo por altura, y después, sobre ese nuevo importe, se aplican los recargos correspondientes.

RECARGOS POR OPCIONES

Medidas	
Altura diferente a la normalizada	+ 25 %
Vidrios	
Mateado estándar	+25 %
Recortes (enviar croquis, rogamos consultar)	+50 €



DE SERIE

PLATA BRILLO PB



PLATA MATE PM



TRANSPARENTE V5



ANTICAL



CareTec®

CON RECARGO

MATEADOS  
VER PÁGINAS 194 - 197



Estandeidad Óptima

E++



TIRADOR TH

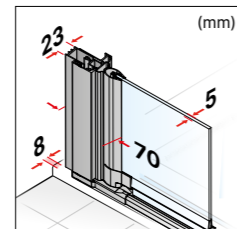

Para otras líneas y opciones de instalación, consultar.

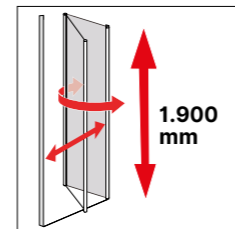

Altura especial: de 1.801 a 2.000 mm.



Acceso: web / configurador.

- Puertas pivotantes con elevación que evitan el deterioro de los vierteaguas.
- Margen de adaptación de -12 mm +16 mm.
- Entrada libre: ancho del hueco menos 300 mm.
- El tirador se suministra siempre en cromo brillo y embellecedor negro.
- Apertura de puertas hacia el interior y hacia el exterior.

# D1 Plus Giro

Frontal para ducha entre paredes de 4 puertas plegables.

Altura normalizada: 1.900 mm.



FRONTAL ENTRE PAREDES

Ancho Frontal	Vidrio Transparente
1.000 ↔ 1.400	<b>749 €</b>
1.401 ↔ 1.600	<b>799 €</b>
1.601 ↔ 1.800	<b>849 €</b>
1.801 ↔ 2.000	<b>899 €</b>

Laterales fijos para múltiples combinaciones.

90°

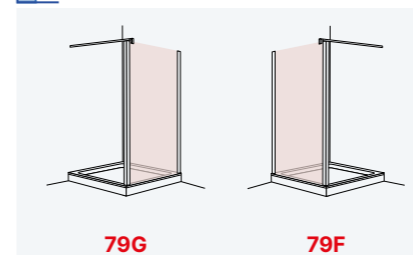

180°

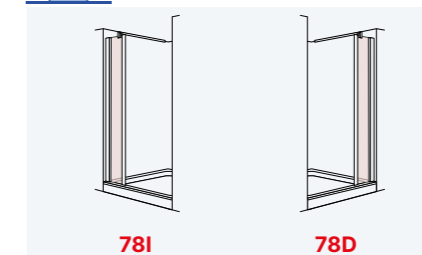

LATERAL 90° / 180° PARA FRONTAL

Ancho Lateral	Vidrio Transparente
200 ↔ 600	<b>249 €</b>
601 ↔ 1.100	<b>349 €</b>

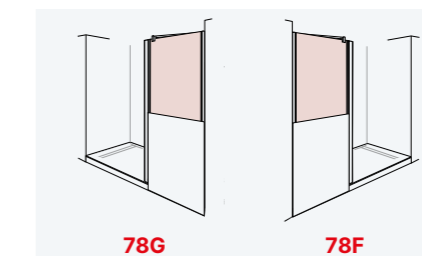

El precio del conjunto se obtiene SUMANDO el frontal con el lateral en las medidas deseadas.

RECARGOS POR OPCIONES

Medidas	
Altura diferente a la normalizada	<b>+ 25 %</b>
Vidrios	
Mateado estándar	<b>+25 %</b>
Recortes (enviar croquis, rogamos consultar)	<b>+50 €</b>

Aplicación de recargos: se aplican sobre el precio base con altura normalizada. Si la mampara tiene una altura especial, primero se añade el recargo por altura, y después, sobre ese nuevo importe, se aplican los recargos correspondientes.

# Duchas angulares



- 071 D5 Custom 2F 2P
- 073 D4 Pulsar 2F 2P
- 075 D3 Gredel 2F 2P
- 077 D2 Gravity 2F 2P
- 079 D1 Mode 2F 2P



- 081 D2 Swing 2P
- 083 D1 Plus Giro 2P
- 085 D5 Viva 2F 2P
- 087 D4 Pure 2F 2P
- 089 D2 Swing 2F 2P
- 091 D1 Plus Giro 2F 2P



- 093 D2 Swing RP 4P
- 095 D1 Plus Giro RP 4P





**DE SERIE**

PLATINUM SUPERBRILLO PT  
 PLATA MATE PM  
 NEGRO MATE NM

**CON RECARGO**

ORO OB

RAL  
 VER PÁGINA 187

TRANSPARENTE V8

ANTICAL  
 CareTec®

ESPÁTULA PROFESIONAL  
 Regalo exclusivo con tu mampara.

FUME G8  
 BRONCE B8  
 ACANALADO Y8  
 ESPEJO ES8  
 MATEADOS / DECO  
 VER PÁGINAS 194 - 197

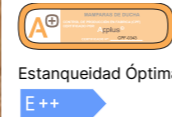

TIRADOR T5

Soft-Close

Push&Clean

Para otras líneas y opciones de instalación, consultar.

Altura especial: de 1.801 a 2.500 mm.

Acceso: web / configurador.

- Entrada libre mínima aproximada: 40% del total del frontal.
- Cierre magnético angular.
- Pletina inferior incluida. Se recomienda la instalación para mejorar notablemente la estanqueidad del producto.
- Guía superior personalizable mediante pletina de aluminio o PanElle DUSCHOLUX.
- Modelo sin margen de adaptación al carecer de perfiles laterales.
- Función **Soft-Close** (cierre amortiguado) incluida, permite que la puerta abra y cierre suavemente.
- Función **Push&Clean** para una limpieza fácil.

Revestimiento para personalizar la guía superior

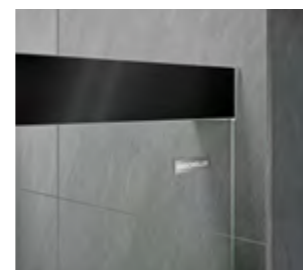

# D5 Custom

Angular para ducha de 2 fijos + 2 puertas correderas.  
 Altura normalizada: 2.000 mm.

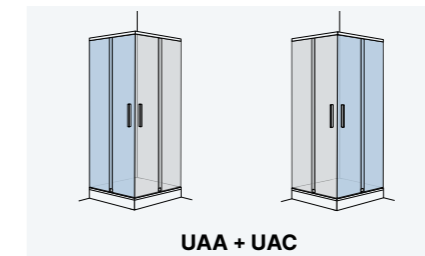

**ANGULAR**

Ancho Angular	Vidrio Transparente
<b>UAA</b>	
670 ↔ 1.000	<b>1.099 €</b>
1.001 ↔ 1.200	<b>1.199 €</b>
1.201 ↔ 1.500	<b>1.349 €</b>
<b>UAC</b> +	
670 ↔ 1.000	<b>1.099 €</b>
1.001 ↔ 1.200	<b>1.199 €</b>
1.201 ↔ 1.500	<b>1.349 €</b>

El precio del angular se obtiene **SUMANDO** el lado izquierdo con el lado derecho correspondiente en las medidas deseadas. Cuando uno de los lados sea menor de 755 mm, la medida mínima del otro lado debe ser de 900 mm.

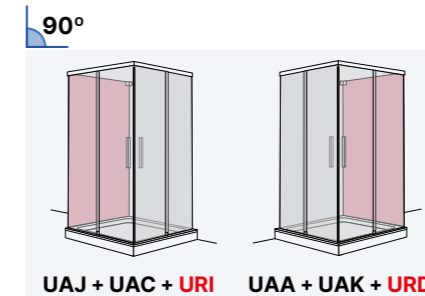

**LATERAL 90° PARA ANGULAR**

Ancho Lateral	Vidrio Transparente
180 ↔ 900	<b>649 €</b>
901 ↔ 1.200	<b>699 €</b>
1.201 ↔ 1.500	<b>749 €</b>

El precio del conjunto se obtiene **SUMANDO** el angular con el lateral en las medidas deseadas.

**RECARGOS POR OPCIONES**

Medidas	
Altura diferente a la normalizada	<b>+ 25 %</b>
<b>Perfiles</b>	
Oro OB	<b>+25 %</b>
Colores lacados de la carta RAL	<b>+50 %</b>
<b>Vidrios</b>	
Mateado Velum	<b>+40 %</b>
Fume / Bronce	<b>+50 %</b>
Acanalado	<b>+75 %</b>
Deco	<b>+50 %</b>
Espejo por hoja	<b>+350 €</b>
Recortes (enviar croquis, rogamos consultar)	<b>+50 €</b>

**Aplicación de recargos:** se aplican sobre el precio base con altura normalizada. Si la mampara tiene una altura especial, primero se añade el recargo por altura, y después, sobre ese nuevo importe, se aplican los recargos correspondientes.



**DE SERIE**

PLATINUM SUPERBRILLO PT



NEGRO MATE NM



**CON RECARGO**

ORO OB



NÍQUEL NI



RAL  
VER PÁGINA 187

TRANSPARENTE V8



FUME G8



BRONCE B8



ANTICAL



CareTec®

ACANALADO Y8



ESPEJO ES8



GAMUZA



Gamuza para limpieza entre vidrios.

MATEADOS / DECO  
VER PÁGINAS 194 - 197

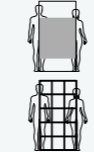

Estanqueidad Óptima

E++



TIRADOR TP

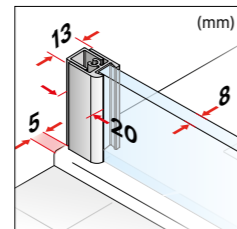

Para otras líneas y opciones de instalación, consultar.

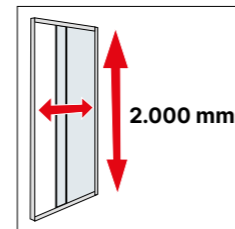

Altura especial: de 1.400 a 2.400 mm.



Acceso: web / configurador.

- Mampara sin guía superior.
- Entrada libre aproximada: 420 mm en un angular de 800 x 800 mm.
- Cierre magnético angular.
- Pletina inferior y perfiles estabilizadores a 30° de instalación obligatoria.
- Margen de adaptación de -3 + 5 mm para posibles descuadres.
- Para poder instalar el producto, deberá existir mas de 7 cm de separación entre la parte superior de la mampara y el techo.

# D4 Pulsar

Angular para ducha de 2 fijos + 2 puertas correderas.  
Altura normalizada: 2.000 mm (incluyendo piezas y perfil larguero).

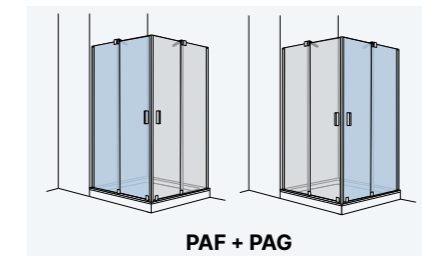

**ANGULAR**

Ancho Angular Vidrio Transparente

PAF	
800 ↔ 1.000	999 €
1.001 ↔ 1.200	1.099 €
1.201 ↔ 1.400	1.199 €
1.401 ↔ 1.600	1.299 €

PAG	
800 ↔ 1.000	999 €
1.001 ↔ 1.200	1.099 €
1.201 ↔ 1.400	1.199 €
1.401 ↔ 1.600	1.299 €

El precio del angular se obtiene **SUMANDO** el lado izquierdo con el lado derecho correspondiente en las medidas deseadas.

**RECARGOS POR OPCIONES**

Medidas	
Altura diferente a la normalizada	+ 25 %
<b>Perfiles</b>	
Oro OB / Níquel NI	+25 %
Colores lacados de la carta RAL	+50 %
<b>Vidrios</b>	
Mateado Velum	+40 %
Fume / Bronce	+50 %
Acanalado	+75 %
Deco	+50 %
Espejo por hoja	+350 €
Recortes (enviar croquis, rogamos consultar)	+50 €

**Aplicación de recargos:** se aplican sobre el precio base con altura normalizada. Si la mampara tiene una altura especial, primero se añade el recargo por altura, y después, sobre ese nuevo importe, se aplican los recargos correspondientes.



**DE SERIE**

PLATINUM SUPERBRILLO PT



PLATA MATE PM



NEGRO MATE NM



BLANCO BL



BLANCO MATE BM



TRANSPARENTE V6



ANTICAL



CareTec®

ESPÁTULA PROFESIONAL



Regalo exclusivo con tu mampara.

**CON RECARGO**

ORO OB

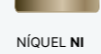

NÍQUEL NI

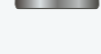

RAL VER PÁGINA 187

FUME G6



BRONCE B6

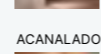

ACANALADO Y6



ESPEJO ES6



MATEADOS / DECO VER PÁGINAS 194 - 197



Estandeidad Óptima

E++



TIRADOR TR

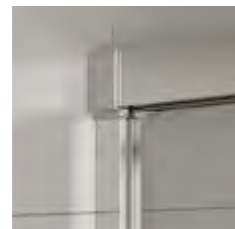

Push&Clean

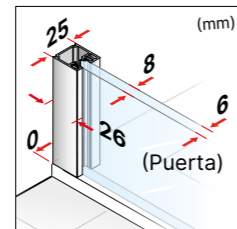

Para otras líneas y opciones de instalación, consultar.

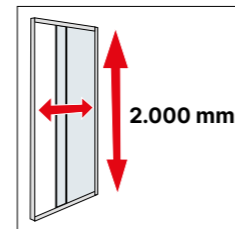

Altura especial: de 1.801 a 2.400 mm.



Acceso: web / configurador.

- Cristal securizado de 8 mm en los fijos y de 6 mm en las puertas.
- Función **Push&Clean** para una limpieza fácil.
- Entrada libre aproximada: 440 mm en un angular de 800 x 800 mm.
- Cierre magnético angular.
- Pletina inferior incluida. Se recomienda la instalación para mejorar notablemente la estanqueidad del producto.
- Margen de adaptación de ± 5 mm para posibles descuadres.
- Para poder instalar el producto, deberá existir mas de 7 cm de separación entre la guía superior de la mampara y el techo.
- Sistema patentado de apertura simultanea Duscho Slide Tech® (excepto para modelos con lados desiguales).

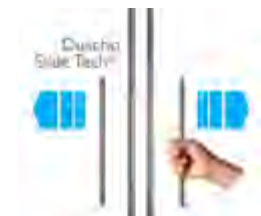

# D3 Gredel

Angular para ducha de 2 fijos + 2 puertas correderas.  
 Altura normalizada: 2.000 mm (incluyendo las tapetas: 2.005 mm).



**ANGULAR**

Ancho Angular	Vidrio Transparente
<b>6AA</b>	
570 ↔ 800	<b>649 €</b>
801 ↔ 1.000	<b>699 €</b>
1.001 ↔ 1.200	<b>799 €</b>
1.201 ↔ 1.400	<b>899 €</b>
1.401 ↔ 1.600	<b>999 €</b>
<b>6AC</b> +	
570 ↔ 800	<b>649 €</b>
801 ↔ 1.000	<b>699 €</b>
1.001 ↔ 1.200	<b>799 €</b>
1.201 ↔ 1.400	<b>899 €</b>
1.401 ↔ 1.600	<b>999 €</b>

El precio del angular se obtiene **SUMANDO** el lado izquierdo con el lado derecho correspondiente en las medidas deseadas. Cuando uno de los lados sea menor de 700 mm, la medida mínima del otro lado debe ser de 900 mm.

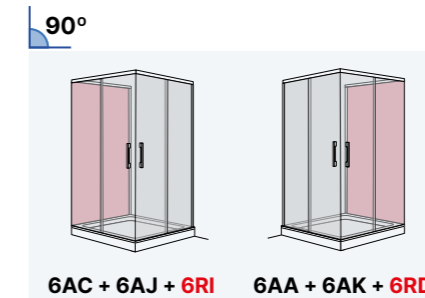

**LATERAL 90° PARA ANGULAR**

Ancho Lateral	Vidrio Transparente
120 ↔ 700	<b>399 €</b>
701 ↔ 1.200	<b>499 €</b>
1.201 ↔ 1.500	<b>549 €</b>

El precio del conjunto se obtiene **SUMANDO** el angular con el lateral en las medidas deseadas.

**RECARGOS POR OPCIONES**

Medidas	
Altura diferente a la normalizada	+ 25 %
Perfiles	
Oro OB / Níquel NI	+25 %
Colores lacados de la carta RAL	+50 %
Vidrios	
Mateado Velum	+40 %
Fume / Bronce	+50 %
Acanalado	+75 %
Deco	+50 %
Espejo por hoja	+350 €
Recortes (enviar croquis, rogamos consultar)	+50 €

**Aplicación de recargos:** se aplican sobre el precio base con altura normalizada. Si la mampara tiene una altura especial, primero se añade el recargo por altura, y después, sobre ese nuevo importe, se aplican los recargos correspondientes.



DE SERIE

PLATA BRILLO PB



PLATA MATE PM



NEGRO MATE NM



BLANCO BL



BLANCO MATE BM



TRANSPARENTE V6



ANTICAL



CareTec®

CON RECARGO

ORO OB



NÍQUEL NI



RAL  
VER PÁGINA 187

MATEADOS  
VER PÁGINAS 194 - 197



Estandeidad Óptima

E++



TIRADOR TM

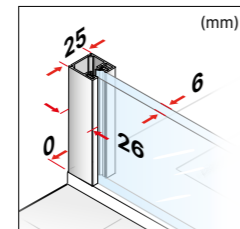
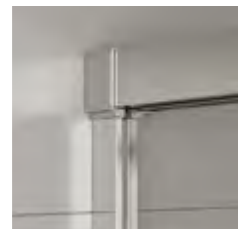

Para otras líneas y opciones de instalación, consultar.

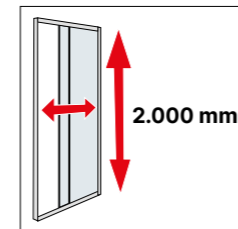

Altura especial:  
de 1.801 a 2.400 mm.



Acceso:  
web / configurador.

- Cierre magnético angular.
- Pletina inferior incluida. Se recomienda la instalación para mejorar notablemente la estanqueidad del producto.
- Margen de adaptación de ± 5 mm para posibles descuadres.
- Para poder instalar el producto, deberá existir mas de 7 cm de separación entre la guía superior de la mampara y el techo.
- Solape entre puertas 30 mm ↔ 60 mm según medida de la mampara.

TIRADORES Y POMOS OPCIONALES (CON RECARGO)

TIRADOR TG

POMO ERGONÓMICO PU

POMO ERGONÓMICO PX



# D2 Gravity

Angular para ducha de 2 fijos + 2 puertas correderas.  
Altura normalizada: 2.000 mm. (incluyendo las tapetas: 2.005 mm).

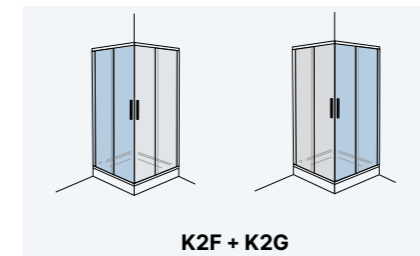

K2F + K2G

ANGULAR		
	Ancho Angular	Vidrio Transparente
72 h FABRICACIÓN EXPRESS	K2F	
	570 ↔ 800	499 €
	801 ↔ 1.000	529 €
	1.001 ↔ 1.200	569 €
	1.201 ↔ 1.400	629 €
	1.401 ↔ 1.600	679 €
	K2G +	
	570 ↔ 800	499 €
	801 ↔ 1.000	529 €
	1.001 ↔ 1.200	569 €
1.201 ↔ 1.400	629 €	
1.401 ↔ 1.600	679 €	

El precio del angular se obtiene SUMANDO el lado izquierdo con el lado derecho correspondiente en las medidas deseadas.  
Cuando uno de los lados sea menor de 700 mm, la medida mínima del otro lado debe ser de 900 mm.

RECARGOS POR OPCIONES

Medidas

Altura diferente a la normalizada + 25 %

Perfiles

Oro OB / Níquel NI +25 %

Colores lacados de la carta RAL +50 %

Vidrios

Mateado estándar +25 %

Recortes (enviar croquis, rogamos consultar) +50 €

Tiradores / Pomos

Tirador / Pomo (precio por unidad) +20 €

Aplicación de recargos: se aplican sobre el precio base con altura normalizada. Si la mampara tiene una altura especial, primero se añade el recargo por altura, y después, sobre ese nuevo importe, se aplican los recargos correspondientes.



DE SERIE

PLATA BRILLO PB



NEGRO MATE NM



TRANSPARENTE V6



ANTICAL



CareTec®



Estanqueidad Óptima

E++



POMO PX

Para otras líneas y opciones de instalación, consultar.



Acceso: web / configurador.

# D1 Mode

Angular para ducha de 2 fijos + 2 puertas correderas.  
 Altura normalizada: 2.000 mm (incluyendo las tapetas: 2.005 mm).

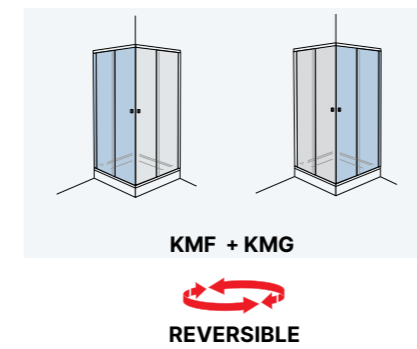

## ANGULAR

Ref.	Ancho Angular	Vidrio Transparente
<b>KMF</b>		
KMF 700*	650 ↔ 700	<b>359 €</b>
KMF 750	701 ↔ 750	<b>365 €</b>
KMF 800	751 ↔ 800	<b>369 €</b>
KMF 850	801 ↔ 850	<b>375 €</b>
KMF 900	851 ↔ 900	<b>379 €</b>
KMF 950	901 ↔ 950	<b>385 €</b>
KMF 1.000	951 ↔ 1.000	<b>395 €</b>
KMF 1.050	1.001 ↔ 1.050	<b>409 €</b>
KMF 1.100	1.051 ↔ 1.100	<b>415 €</b>
KMF 1.150	1.101 ↔ 1.150	<b>419 €</b>
KMF 1.200	1.151 ↔ 1.200	<b>425 €</b>
KMF 1.250	1.201 ↔ 1.250	<b>429 €</b>
KMF 1.300	1.251 ↔ 1.300	<b>435 €</b>
KMF 1.350	1.301 ↔ 1.350	<b>439 €</b>
KMF 1.400	1.351 ↔ 1.400	<b>445 €</b>
<b>72 h FABRICACIÓN EXPRESS</b>		
<b>KMG</b>		
KMG 700*	650 ↔ 700	<b>359 €</b>
KMG 750	701 ↔ 750	<b>365 €</b>
KMG 800	751 ↔ 800	<b>369 €</b>
KMG 850	801 ↔ 850	<b>375 €</b>
KMG 900	851 ↔ 900	<b>379 €</b>
KMG 950	901 ↔ 950	<b>385 €</b>
KMG 1.000	951 ↔ 1.000	<b>395 €</b>
KMG 1.050	1.001 ↔ 1.050	<b>409 €</b>
KMG 1.100	1.051 ↔ 1.100	<b>415 €</b>
KMG 1.150	1.101 ↔ 1.150	<b>419 €</b>
KMG 1.200	1.151 ↔ 1.200	<b>425 €</b>
KMG 1.250	1.201 ↔ 1.250	<b>429 €</b>
KMG 1.300	1.251 ↔ 1.300	<b>435 €</b>
KMG 1.350	1.301 ↔ 1.350	<b>439 €</b>
KMG 1.400	1.351 ↔ 1.400	<b>445 €</b>

El precio del angular se obtiene **SUMANDO** el lado izquierdo con el lado derecho correspondiente en las medidas deseadas.

\*Cuando uno de los lados sea menor de 700 mm, la medida mínima del otro lado debe ser de 900 mm.

- Reversible.
- Cierre magnético angular.
- Pletina inferior incluida. Se recomienda la instalación para mejorar notablemente la estanqueidad del producto.
- Margen de adaptación de -50 mm para posibles descuadres.
- Para poder instalar el producto, deberá existir mas de 7 cm de separación entre la guía superior de la mampara y el techo.
- Solape entre puertas 40 mm ↔ 90 mm según medida de la mampara.
- Juntas verticales de estanqueidad.

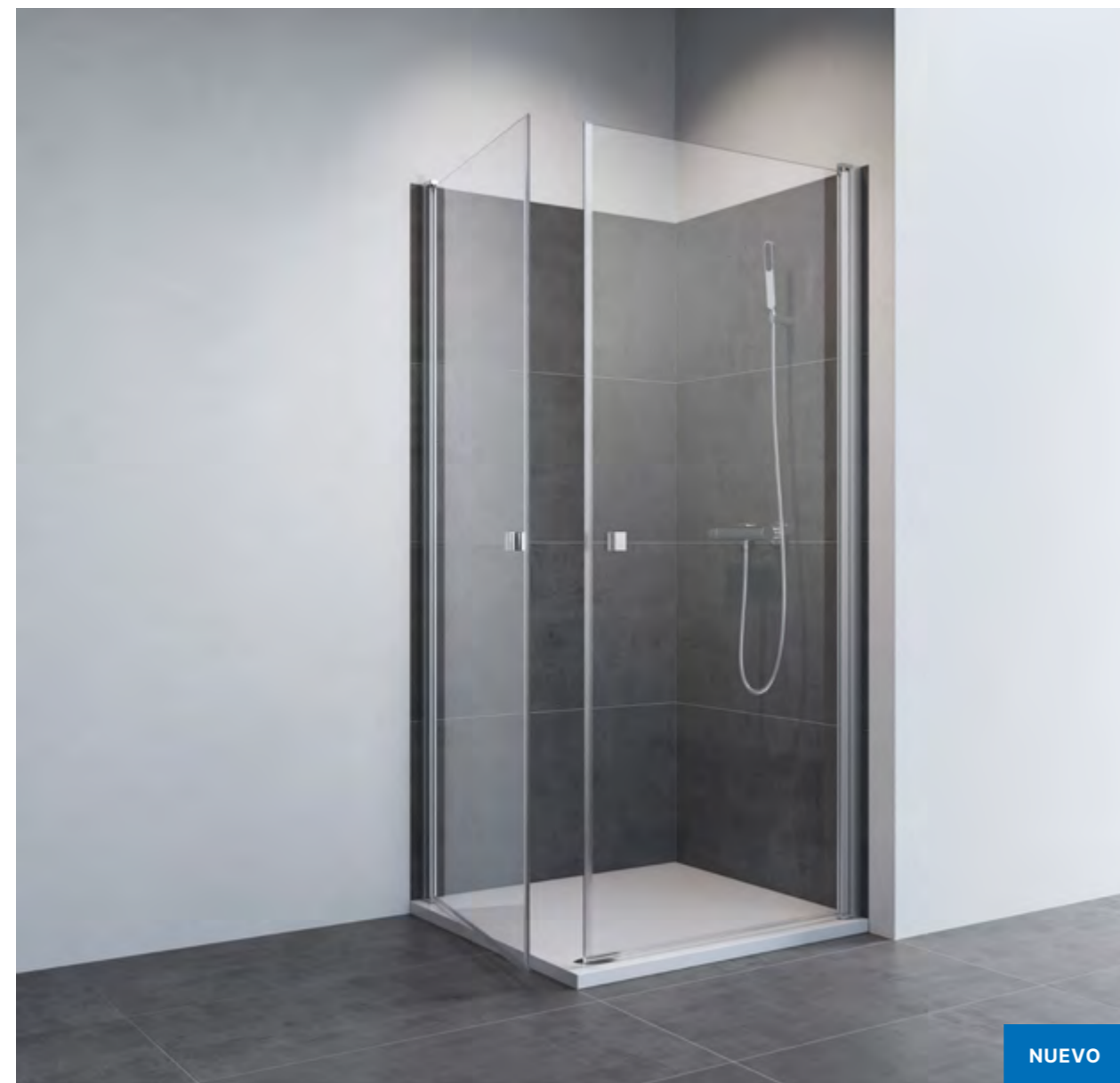

DE SERIE

PLATA BRILLO PB



PLATA MATE PM



NEGRO MATE NM



TRANSPARENTE V5



ANTICAL



CareTec®

CON RECARGO

MATEADOS / DECO  
VER PÁGINAS 194 - 197



NUEVO



Estanqueidad Moderada

E+



POMO PU

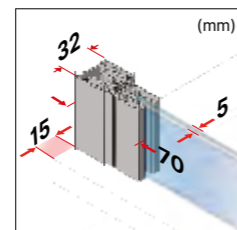

Para otras líneas y opciones de instalación, consultar.

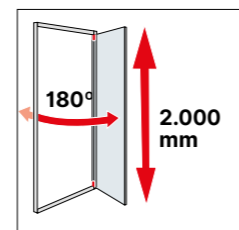

Altura especial: de 1.801 a 1.999 mm.



Acceso: web / configurador.

- Puertas abatibles 180° hacia el interior y el exterior.
- Puertas pivotantes con elevación que evitan el deterioro de los vierteaguas.
- Entrada libre aproximada: 1.100 mm en un angular de 900 x900 mm.
- Cierre magnético angular.
- Margen de adaptación de -5 mm +10 mm.

TIRADOR OPCIONAL (CON RECARGO)

TIRADOR TG

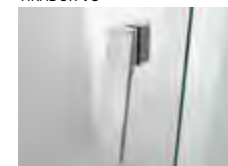

# D2 Swing

Angular para ducha de 2 puertas abatibles 180°.

Altura normalizada: 2.000 mm.

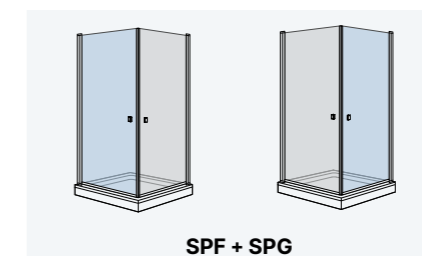

ANGULAR

Ancho Angular	Vidrio Transparente
<b>SPF</b>	
200 ↔ 790	<b>449 €</b>
791 ↔ 1.100	<b>499 €</b>
<b>SPG</b> +	
200 ↔ 790	<b>449 €</b>
791 ↔ 1.100	<b>499 €</b>

El precio del angular se obtiene SUMANDO el lado izquierdo con el lado derecho correspondiente en las medidas deseadas.

RECARGOS POR OPCIONES

Medidas	
Altura diferente a la normalizada	<b>+ 25 %</b>
<b>Vidrios</b>	
Mateado estándar	<b>+25 %</b>
Deco	<b>+50 %</b>
Recortes (enviar croquis, rogamos consultar)	<b>+50 €</b>
<b>Tiradores / Pomos</b>	
Tirador (precio por unidad)	<b>+20 €</b>

**Aplicación de recargos:** se aplican sobre el precio base con altura normalizada. Si la mampara tiene una altura especial, primero se añade el recargo por altura, y después, sobre ese nuevo importe, se aplican los recargos correspondientes.



DE SERIE

PLATA BRILLO PB



PLATA MATE PM



NEGRO MATE NM



BLANCO BL



TRANSPARENTE V5



ANTICAL



CareTec®

CON RECARGO

MATEADOS / DECO  
VER PÁGINAS 194 - 197



Estanqueidad Óptima

E++



POMO PE

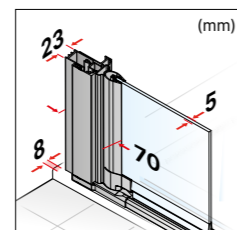

Para otras líneas y opciones de instalación, consultar.

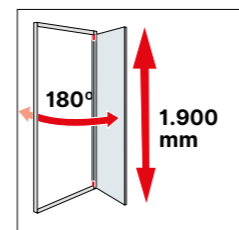

Altura especial: de 1.801 a 2.000 mm.



Acceso: web / configurador.

- Cierre magnético angular.
- Margen de adaptación por lado de -8 mm +8 mm.

# D1 Plus Giro

Angular para ducha de 2 puertas abatibles 180°

Altura normalizada: 1.900 mm.

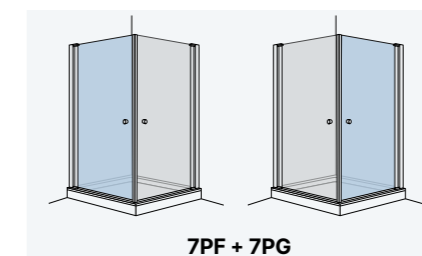

ANGULAR

Ancho Angular	Vidrio Transparente
<b>7PF</b>	
200 ↔ 800	<b>399 €</b>
801 ↔ 1.100	<b>429 €</b>
<b>7PG</b>	
200 ↔ 800	<b>399 €</b>
801 ↔ 1.100	<b>429 €</b>

El precio del angular se obtiene SUMANDO el lado izquierdo con el lado derecho correspondiente en las medidas deseadas.

90°

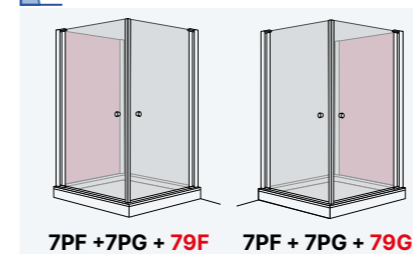

180°

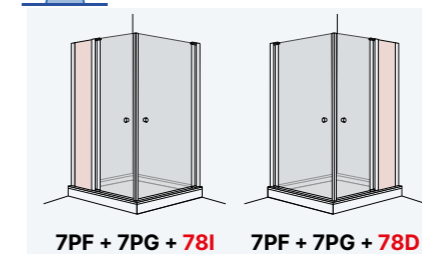

LATERAL 90° / 180° PARA ANGULAR

Ancho Lateral	Vidrio Transparente
200 ↔ 600	<b>249 €</b>
601 ↔ 1.100	<b>349 €</b>

Fijo sobre murete

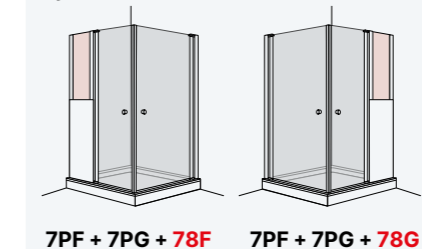

El precio del conjunto se obtiene SUMANDO el angular con el lateral en las medidas deseadas.

RECARGOS POR OPCIONES

Medidas	
Altura diferente a la normalizada	<b>+ 25 %</b>
Vidrios	
Mateado estándar	<b>+25 %</b>
Deco	<b>+50 %</b>
Recortes (enviar croquis, rogamos consultar)	<b>+50 €</b>

Aplicación de recargos: se aplican sobre el precio base con altura normalizada. Si la mampara tiene una altura especial, primero se añade el recargo por altura, y después, sobre ese nuevo importe, se aplican los recargos correspondientes.



**DE SERIE**

PLATINUM SUPERBRILLO PT



NEGRO MATE NM



**CON RECARGO**

TRANSPARENTE V8



FUME G8



BRONCE B8



ANTICAL



ACANALADO Y8



CareTec®

ESPEJO ES8



ESPÁTULA PROFESIONAL



MATEADOS / DECO  
VER PÁGINAS 194 - 197

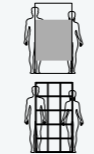

Regalo exclusivo con tu mampara.



Estanqueidad Moderada

E+

**NUEVO**



POMO P5



Bisagras a ras del vidrio.

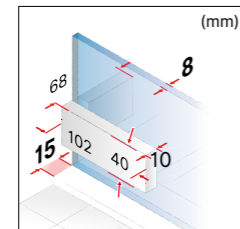
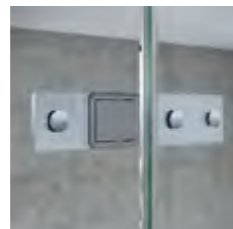

Para otras líneas y opciones de instalación, consultar.

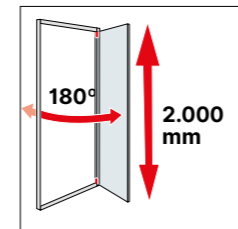

Altura especial: de 1.400 a 1.999 mm.



Acceso: web / configurador.

- Puertas abatibles 180° hacia el interior y el exterior.
- Puertas pivotantes con elevación que evitan el deterioro de los vierteaguas.
- Cierre magnético angular.
- Incluye perfil larguero si el fijo supera en medida los 320 mm.
- Modelo sin margen de adaptación.

# D5 Viva

Angular para ducha de 2 segmentos fijos + 2 puertas abatibles 180°.

Altura normalizada: 2.000 mm.

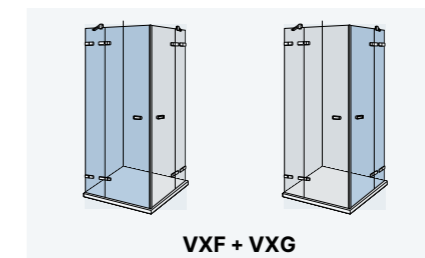

**ANGULAR**

**Ancho Angular Vidrio Transparente**

VXF	
700 ↔ 900	<b>1.149 €</b>
901 ↔ 1.200	<b>1.249 €</b>
1.201 ↔ 1.400	<b>1.349 €</b>

VXG	
700 ↔ 900	<b>1.149 €</b>
901 ↔ 1.200	<b>1.249 €</b>
1.201 ↔ 1.400	<b>1.349 €</b>

En medidas de producto hasta 1.065 mm, el segmento fijo mantiene un ancho estándar de 212 mm. Para anchos mayores a 1.065 mm, la puerta será de 830 mm y el fijo ocupará el ancho restante.

El precio del angular se obtiene **SUMANDO** el lado izquierdo con el lado derecho correspondiente en las medidas deseadas.

**RECARGOS POR OPCIONES**

Medidas	
Altura diferente a la normalizada	<b>+ 25 %</b>
Vidrios	
Mateado Velum	<b>+40 %</b>
Fume / Bronce	<b>+50 %</b>
Acanalado	<b>+75 %</b>
Deco	<b>+50 %</b>
Espejo por hoja	<b>+350 €</b>
Recortes (enviar croquis, rogamos consultar)	<b>+50 €</b>

**Aplicación de recargos:** se aplican sobre el precio base con altura normalizada. Si la mampara tiene una altura especial, primero se añade el recargo por altura, y después, sobre ese nuevo importe, se aplican los recargos correspondientes.



**DE SERIE**

PLATINUM SUPERBRILLO PT  
 PLATA MATE PM  
 NEGRO MATE NM

**CON RECARGO**

ORO OB  
 NIQUEL NI

RAL  
 VER PÁGINA 187

TRANSPARENTE V6  
 FUME G6  
 BRONCE B6

ANTICAL  
 CareTec®

ACANALADO Y6  
 ESPEJO ES6

MATEADOS / DECO  
 VER PÁGINAS 194 - 197

ESPÁTULA PROFESIONAL  
 Regalo exclusivo con tu mampara.

Estandeidad Moderada  
 E+

POMO P4

Limpieza interior sin obstáculos.

Bisagras a ras del vidrio.

Para otras líneas y opciones de instalación, consultar.

Altura especial: de 1.801 a 2.500 mm.

Acceso: web / configurador.

- Puertas abatibles 180° hacia el interior y el exterior.
- Los fijos serán de ancho diferente, en función del ancho total de la mampara.
- Cierre magnético angular.
- Margen de adaptación para posibles descuadres de + 5 mm.
- Incluye perfil larguero a 45° a partir de un ancho de 995 mm.

# D4 Pure

Angular para ducha de 2 segmentos fijos + 2 puertas abatibles 180°.  
 Altura normalizada: 2.000 mm.

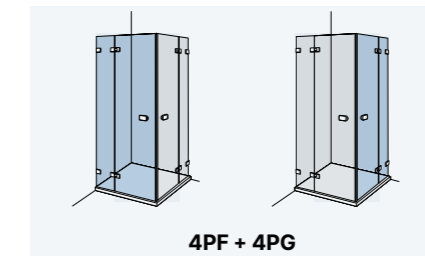

**ANGULAR**

Ancho Angular	Vidrio Transparente
<b>4PF</b>	
500 ↔ 900	999 €
901 ↔ 1.200	1.149 €
1.201 ↔ 1.400	1.199 €
<b>4PG</b>	
500 ↔ 900	999 €
901 ↔ 1.200	1.149 €
1.201 ↔ 1.400	1.199 €

En medidas de producto hasta 950 mm, el segmento fijo mantiene un ancho estándar de 180 mm. Para anchos mayores a 950 mm, la puerta será de 745 mm y el fijo ocupará el ancho restante.

El precio del angular se obtiene SUMANDO el lado izquierdo con el lado derecho correspondiente en las medidas deseadas.

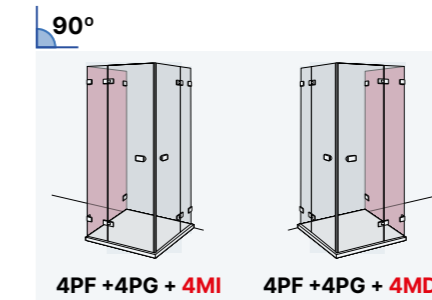

**LATERAL 90° PARA ANGULAR**

Ancho Lateral	Vidrio Transparente
200 ↔ 500	649 €
501 ↔ 1.000	699 €
1.001 ↔ 1.200	799 €

El precio del conjunto se obtiene SUMANDO el angular con el lateral en las medidas deseadas.

**RECARGOS POR OPCIONES**

Medidas	
Altura diferente a la normalizada hasta 2.200 mm.	+ 25 %
Altura diferente a la normalizada de 2.201 a 2.500 mm.	+ 35 %
Perfiles	
Oro OB / Níquel NI	+25 %
Colores lacados de la carta RAL	+50 %
Vidrios	
Mateado Velum	+40 %
Fume / Bronce	+50 %
Acanalado	+75 %
Deco	+50 %
Espejo por hoja	+350 €
Recortes (enviar croquis, rogamos consultar)	+50 €

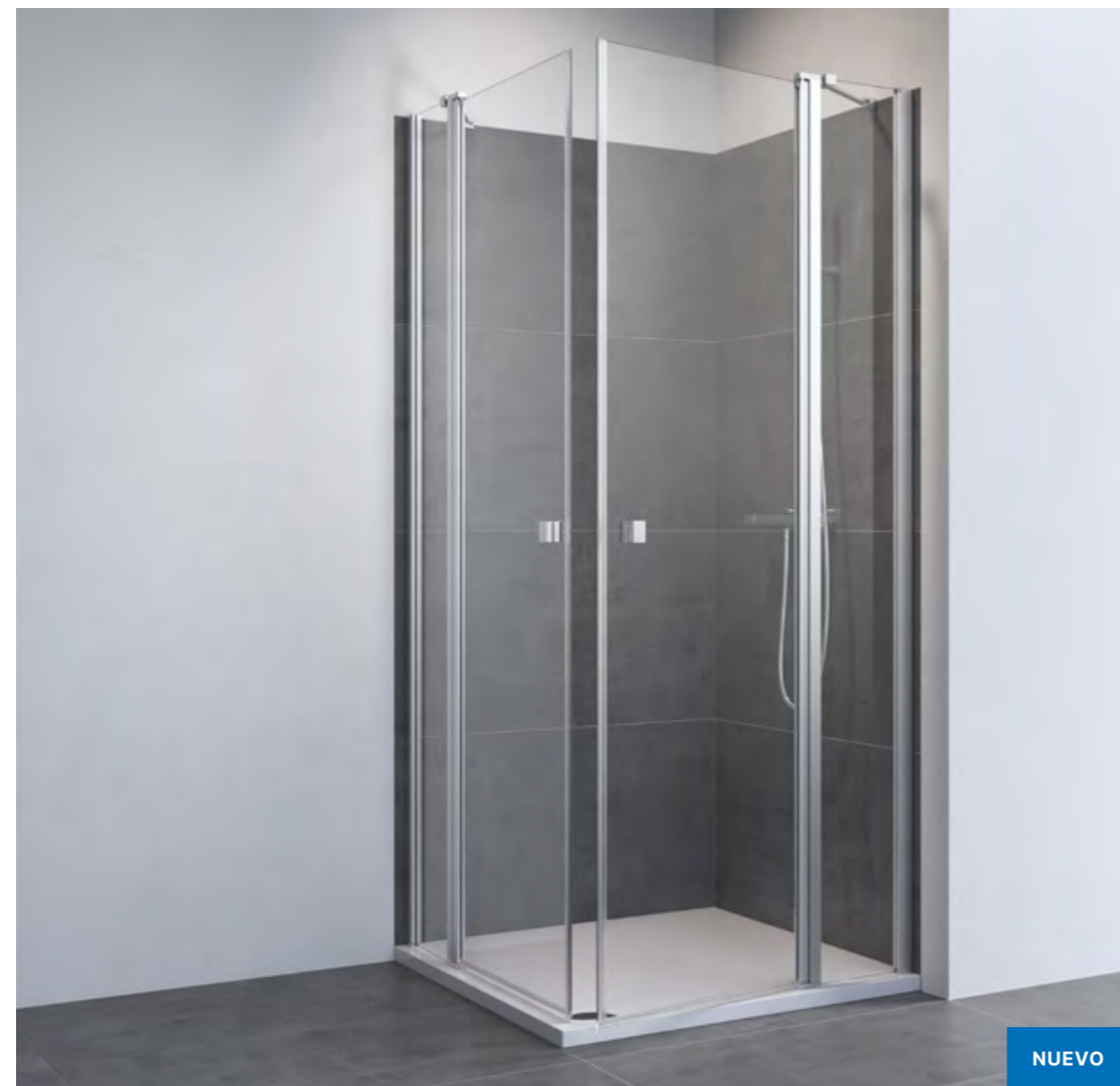

DE SERIE

PLATA BRILLO PB



PLATA MATE PM



NEGRO MATE NM



TRANSPARENTE V5



ANTICAL



CareTec®

CON RECARGO

MATEADOS / DECO  
VER PÁGINAS 194 - 197



NUEVO



Estanqueidad Moderada



POMO PU

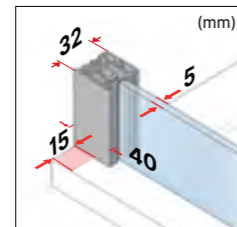

Para otras líneas y opciones de instalación, consultar.

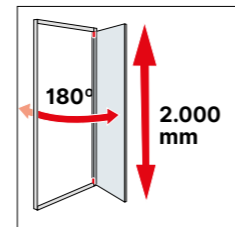

Altura especial: de 1.801 a 1.999 mm.



Acceso: web / configurador.

- Puertas abatibles 180° hacia el interior y el exterior.
- Puertas pivotantes con elevación que evitan el deterioro de los vierteaguas.
- Entrada libre aproximada: 760 mm en un angular de 900 x900 mm.
- Cierre magnético angular.
- Margen de adaptación de -5 mm +10 mm.
- Incluye soporte de fijación a pared.

TIRADOR OPCIONAL (CON RECARGO)

TIRADOR TG

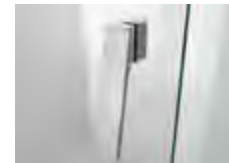

# D2 Swing

Angular para ducha de 2 segmentos fijos + 2 puertas abatibles 180°.

Altura normalizada: 2.000 mm.

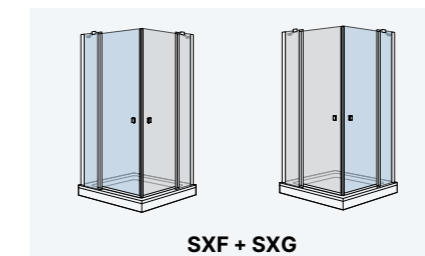

ANGULAR

Ancho Angular	Vidrio Transparente
<b>SXF</b>	
500 ↔ 890	<b>569 €</b>
891 ↔ 990	<b>599 €</b>
991 ↔ 1.090	<b>629 €</b>
1.091 ↔ 1.200	<b>659 €</b>
<b>SXG</b> +	
500 ↔ 890	<b>569 €</b>
891 ↔ 990	<b>599 €</b>
991 ↔ 1.090	<b>629 €</b>
1.091 ↔ 1.200	<b>659 €</b>

En medidas de producto hasta 900 mm, el segmento fijo mantiene un ancho estándar de 180 mm. Para anchos mayores a 900 mm, la puerta será de 700 mm y el fijo ocupará el ancho restante.

El precio del angular se obtiene **SUMANDO** el lado izquierdo con el lado derecho correspondiente en las medidas deseadas.

RECARGOS POR OPCIONES

Medidas	
Altura diferente a la normalizada	+ 25 %
<b>Vidrios</b>	
Mateado estándar	+25 %
Deco	+50 %
Recortes (enviar croquis, rogamos consultar)	+50 €
<b>Tiradores / Pomos</b>	
Tirador (precio por unidad)	+20 €

Aplicación de recargos: se aplican sobre el precio base con altura normalizada. Si la mampara tiene una altura especial, primero se añade el recargo por altura, y después, sobre ese nuevo importe, se aplican los recargos correspondientes.



DE SERIE

PLATA BRILLO PB



PLATA MATE PM



NEGRO MATE NM



BLANCO BL



TRANSPARENTE V5



ANTICAL



CareTec®

CON RECARGO

MATEADOS / DECO  
VER PÁGINAS 194 - 197



Estanqueidad Óptima

E++



POMO PE

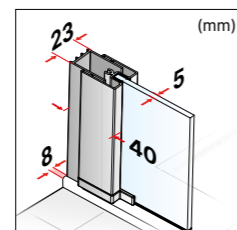
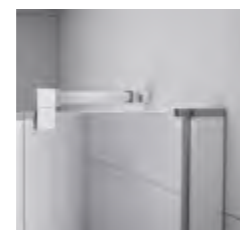

Para otras líneas y opciones de instalación, consultar.

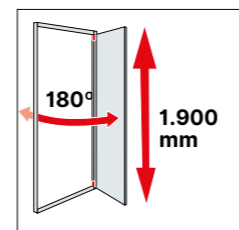

Altura especial: de 1.801 a 2.000 mm.



Acceso: web / configurador.

- Puertas abatibles 180° hacia el interior y el exterior.
- Cierre magnético angular.
- Margen de adaptación por lado de -8 mm +8 mm.

# D1 Plus Giro

Angular para ducha de 2 segmentos fijos + 2 puertas abatibles 180°.

Altura normalizada: 1.900 mm.

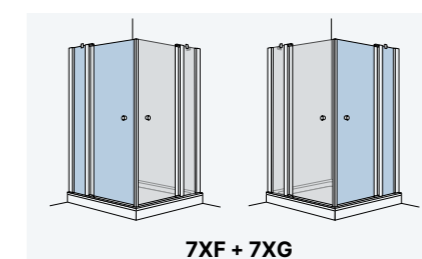

7XF + 7XG

ANGULAR

Ancho Angular	Vidrio Transparente
<b>7XF</b>	
600 ↔ 800	<b>499 €</b>
801 ↔ 900	<b>529 €</b>
901 ↔ 1.200	<b>549 €</b>
<b>+</b>	
<b>7XG</b>	
600 ↔ 800	<b>499 €</b>
801 ↔ 900	<b>529 €</b>
901 ↔ 1.200	<b>549 €</b>

En medidas de producto hasta 900 mm, el segmento fijo mantiene un ancho estándar de 250 mm. Para anchos mayores a 900 mm, la puerta será de 630 mm y el fijo ocupará el ancho restante.

El precio del angular se obtiene **SUMANDO** el lado izquierdo con el lado derecho correspondiente en las medidas deseadas.

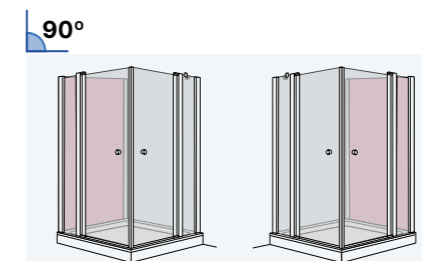

7XF + 7XG + 79F

7XF + 7XG + 79G

LATERAL 90° PARA ANGULAR

Ancho Lateral	Vidrio Transparente
200 ↔ 600	<b>249 €</b>
601 ↔ 1.100	<b>349 €</b>

El precio del conjunto se obtiene **SUMANDO** el angular con el lateral en las medidas deseadas.

RECARGOS POR OPCIONES

Medidas	
Altura diferente a la normalizada	<b>+ 25 %</b>
<b>Vidrios</b>	
Mateado estándar	<b>+25 %</b>
Deco	<b>+50 %</b>
Recortes (enviar croquis, rogamos consultar)	<b>+50 €</b>

**Aplicación de recargos:** se aplican sobre el precio base con altura normalizada. Si la mampara tiene una altura especial, primero se añade el recargo por altura, y después, sobre ese nuevo importe, se aplican los recargos correspondientes.

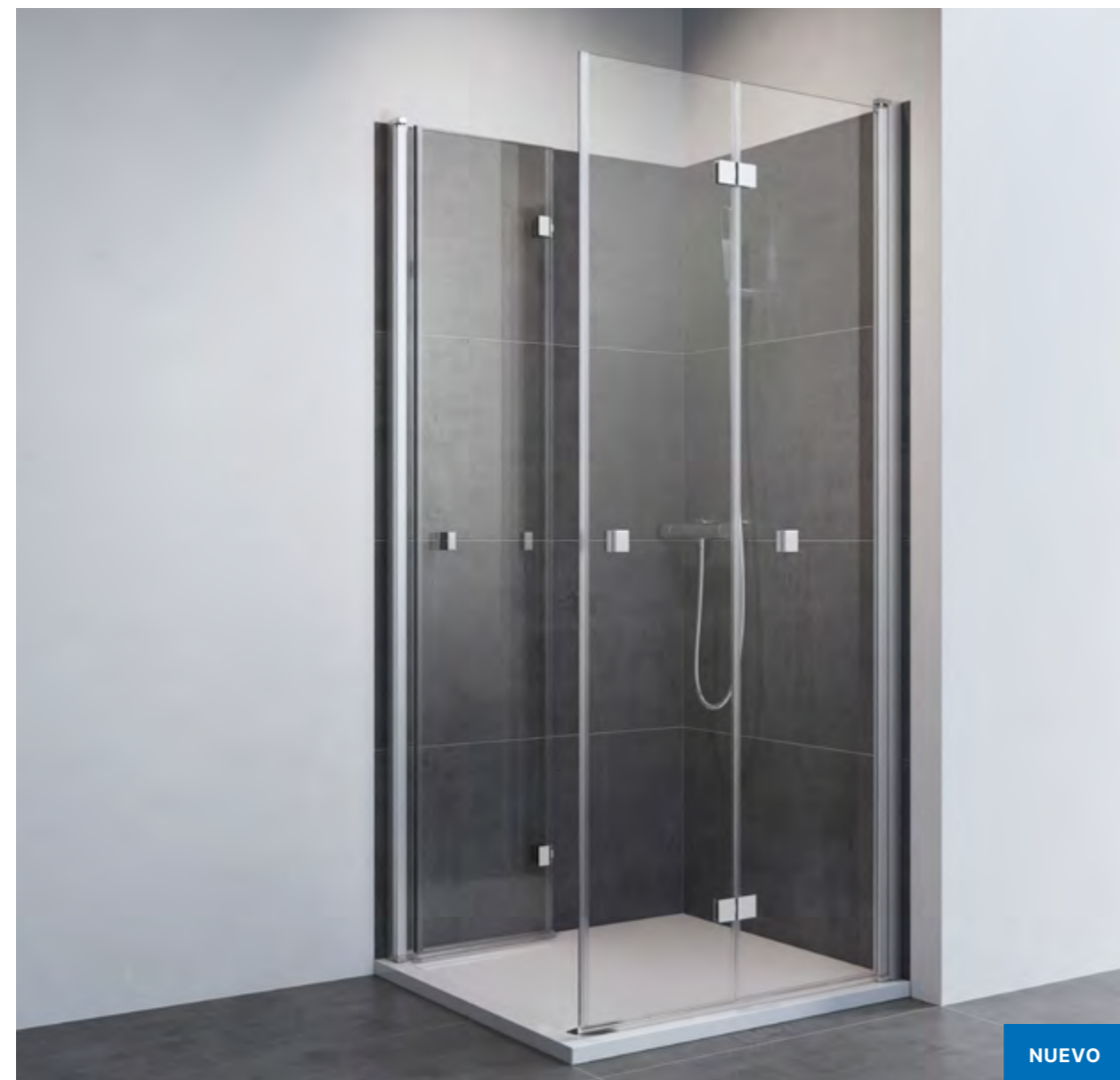

DE SERIE

PLATA BRILLO PB



PLATA MATE PM



NEGRO MATE NM



TRANSPARENTE V5



ANTICAL



CareTec®

CON RECARGO

MATEADOS  
VER PÁGINAS 194 - 197



NUEVO



Etanqueidad Moderada

E+



POMO PU

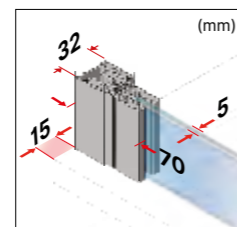

Para otras líneas y opciones de instalación, consultar.

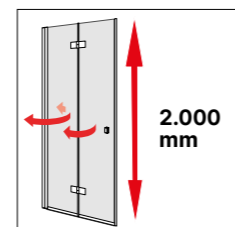

Altura especial: de 1.801 a 1.999 mm.



Acceso: web / configurador.

- Puerta plegable 180° hacia el interior y el exterior.
- Puertas pivotantes con elevación que evitan el deterioro de los vierteaguas.
- Entrada libre aproximada: 1.100mm en un angular de 900 x900 mm.
- Cierre magnético angular.
- Margen de adaptación de -5 mm +10 mm.

# D2 Swing

Angular para ducha de 4 puertas plegables.

Altura normalizada: 2.000 mm.

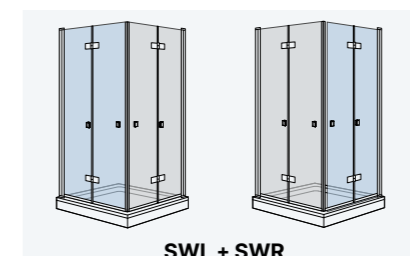

SWL + SWR

ANGULAR

Ancho Angular	Vidrio Transparente
<b>SWL</b>	
500 ↔ 890	<b>549 €</b>
891 ↔ 1.000	<b>579 €</b>
<b>SWR</b> +	
500 ↔ 890	<b>549 €</b>
891 ↔ 1.000	<b>579 €</b>

El precio del angular se obtiene **SUMANDO** el lado izquierdo con el lado derecho correspondiente en las medidas deseadas.

RECARGOS POR OPCIONES

Medidas	
Altura diferente a la normalizada	<b>+ 25 %</b>
<b>Vidrios</b>	
Mateado estándar	<b>+25 %</b>
Recortes (enviar croquis, rogamos consultar)	<b>+50 €</b>

**Aplicación de recargos:** se aplican sobre el precio base con altura normalizada. Si la mampara tiene una altura especial, primero se añade el recargo por altura, y después, sobre ese nuevo importe, se aplican los recargos correspondientes.



DE SERIE

PLATA BRILLO PB



PLATA MATE PM



TRANSPARENTE V5



ANTICAL



CareTec®

CON RECARGO

MATEADOS  
VER PÁGINAS 194 - 197



Estanqueidad Óptima

E++



TIRADOR TH

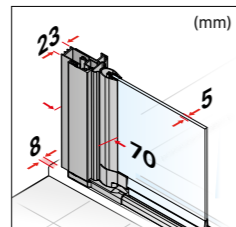

Para otras líneas y opciones de instalación, consultar.

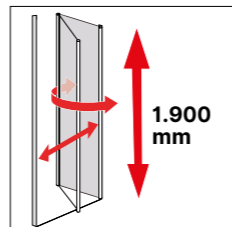

Altura especial: de 1.801 a 2.000 mm.



Acceso: web / configurador.

- Cierre magnético angular.
- Expansión de ±10 mm.
- El tirador se suministra siempre en cromo brillo y embellecedor negro.
- Apertura de puertas hacia el interior y hacia el exterior.

# D1 Plus Giro

Angular para ducha de 4 puertas plegables.

Altura normalizada: 1.900 mm.

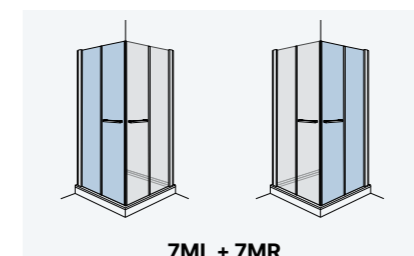

7ML + 7MR

ANGULAR

Ancho Angular	Vidrio Transparente
<b>7ML</b>	
500 ↔ 800	<b>499 €</b>
801 ↔ 900	<b>549 €</b>
901 ↔ 1.000	<b>599 €</b>
<b>+</b>	
<b>7MR</b>	
500 ↔ 800	<b>499 €</b>
801 ↔ 900	<b>549 €</b>
901 ↔ 1.000	<b>599 €</b>

El precio del angular se obtiene **SUMANDO** el lado izquierdo con el lado derecho correspondiente en las medidas deseadas.

90°

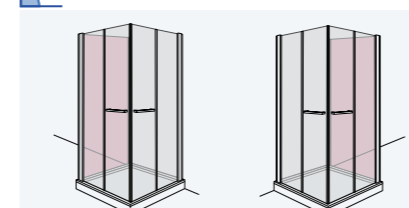

7ML + 7MR + 79F 7ML + 7MR + 79G

180°

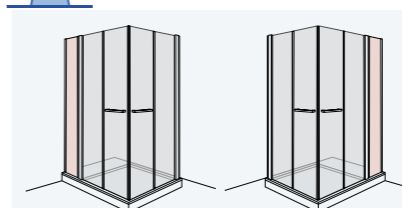

7ML + 7MR + 78I 7ML + 7MR + 78D

LATERAL 90° / 180° PARA ANGULAR

Ancho Lateral	Vidrio Transparente
200 ↔ 600	<b>249 €</b>
601 ↔ 1.100	<b>349 €</b>

Fijo sobre murete

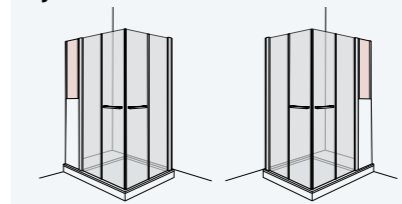

7ML + 7MR + 78F 7ML + 7MR + 78G

El precio del conjunto se obtiene **SUMANDO** el angular con el lateral en las medidas deseadas.

## RECARGOS POR OPCIONES

Medidas	
Altura diferente a la normalizada	<b>+ 25 %</b>
<b>Vidrios</b>	
Mateado estándar	<b>+25 %</b>
Recortes (enviar croquis, rogamos consultar)	<b>+50 €</b>

Aplicación de recargos: se aplican sobre el precio base con altura normalizada. Si la mampara tiene una altura especial, primero se añade el recargo por altura, y después, sobre ese nuevo importe, se aplican los recargos correspondientes.

# Separadores



- 099 D5 Air 1F
- 101 D4 Fly 1F
- 103 D3 Axis 1F
- 105 D3 Essence 1F
- 107 D2 Sky 1F (T)
- 109 D2 Sky 1F
- 111 D1 Mode 1F
- 113 D0 Basic 1F



- 115 D5 Custom 1F 1P
- 117 D4 Pulsar 1F 1P
- 119 D4 Pulsar One 1F 1P
- 121 D3 Gredel 1F 1P



- 123 D3 Essence 1F ½P
- 125 D1 Plus Giro 1F ½P
- 127 D3 Essence 1F ½P 1L
- 129 D1 Plus Giro 1F ½P 1L
- 131 D3 Essence 1 P
- 133 D2 Swing 1P
- 135 D1 Plus Giro 1P
- 137 D3 Essence 1F 1 P
- 139 D2 Swing 1F 1P
- 141 D1 Plus Giro 1F 1P





DE SERIE



BLANCO BL



GRIS GR



NEGRO NE



BEIGE BG



TRANSPARENTE VX



CON RECARGO

FUME GX



BRONCE BX



ANTICAL



CareTec®

ESPÁTULA PROFESIONAL

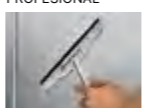

Regalo exclusivo con tu mampara.

MATEADOS / DECO VER PÁGINAS 194 - 197



NUEVO



Estanqueidad Máxima E+++

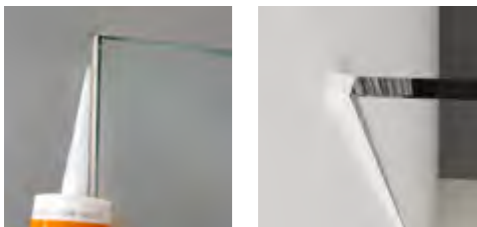

Incluidas en el precio dos unidades de sellante (310 ml por unidad). Para una unidad adicional del mismo color o de color diferente, consulte la página 184.

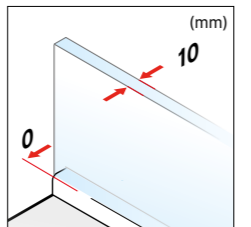

Para otras líneas y opciones de instalación, consultar.

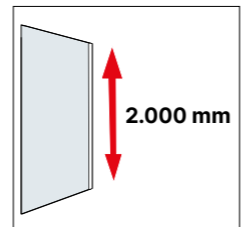

Altura especial: de 200 a 2.200 mm.



Acceso: web / configurador.

# D5 Air

Separador fijo para ducha.  
Altura normalizada: 2.000 mm.

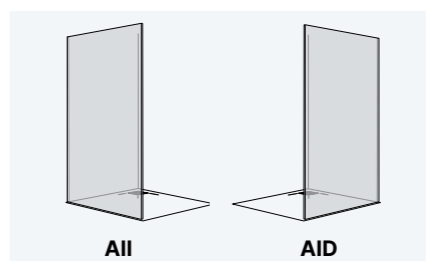

**SEPARADOR FIJO - DUCHA**

Ancho Frontal	Vidrio Transparente
300 ↔ 1.000	799 €
1.001 ↔ 1.200	899 €
1.201 ↔ 1.400	999 €
1.401 ↔ 1.500	1.099 €

Recargo a añadir por transporte grandes dimensiones: **+100 €**

RECARGOS POR OPCIONES

Medidas	
Altura diferente a la normalizada	+ 25 %
Vidrios	
Mateado Velum	+40 %
Fume / Bronce	+50 %
Deco	+50 %
Recortes (enviar croquis, rogamos consultar)	+50 €

**Aplicación de recargos:** se aplican sobre el precio base con altura normalizada. Si la mampara tiene una altura especial, primero se añade el recargo por altura, y después, sobre ese nuevo importe, se aplican los recargos correspondientes.

- Sin perfil pared, sellado con diferentes opciones de color.
- Sin perfil larguero estabilizador, máxima transparencia.
- Anclaje del cristal oculto.

**ATENCIÓN:**

- **Por estabilidad la D5 Air requiere un sellado de mínimo 7mm**
- **producto no apto para paredes con rugosidad o porosidad acusada. Consultar con Servicio Técnico oficial Duscholux.**



**DE SERIE**

PLATINUM SUPERBRILLO PT



PLATA MATE PM



NEGRO MATE NM



BLANCO BL



BLANCO MATE BM



TRANSPARENTE VX



ANTICAL



ESPÁTULA PROFESIONAL

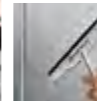

Regalo exclusivo con tu mampara.

**CON RECARGO**

ORO OB



NIQUEL NI



RAL  
VER PÁGINA 187

FUME GX



BRONCE BX



MATEADOS / DECO  
VER PÁGINAS 194 - 197



Estanqueidad Máxima

E+++

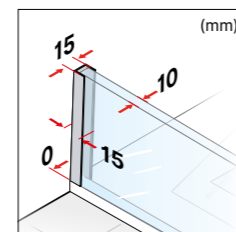
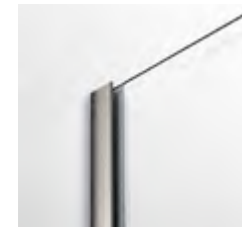

Para otras líneas y opciones de instalación, consultar.

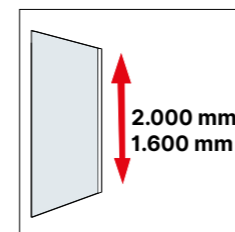

Altura especial:  
Ducha: de 1.801 a 2.200 mm.  
Bañera: de 200 a 1.800 mm.



Acceso:  
web / configurador.

- Sin perfil larguero estabilizador.
- Perfil pared de 15 mm de ancho.
- Margen de adaptación de +5 mm para posibles descuadres.

# D4 Fly

Separador fijo para ducha.

Altura normalizada: DUCHA 2.000 mm - BAÑERA 1.600 mm.

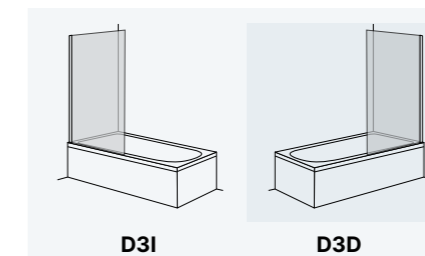
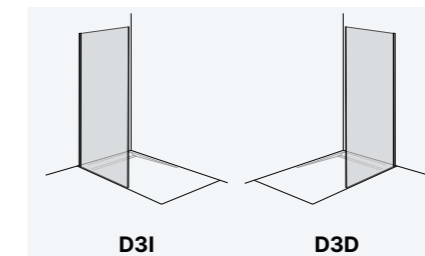

**SEPARADOR FIJO - DUCHA**

Ancho Frontal	Vidrio Transparente
300 ↔ 1.000	749
1.001 ↔ 1.200	839
1.201 ↔ 1.400	879
1.401 ↔ 1.500	1.099

Recargo a añadir por transporte grandes dimensiones: **+100 €**

**SEPARADOR FIJO - BAÑERA**

Ancho Frontal	Vidrio Transparente
300 ↔ 1.000	599 €
1.001 ↔ 1.400	699 €
1.401 ↔ 1.500	799 €

**RECARGOS POR OPCIONES**

Medidas	
Altura diferente a la normalizada	+ 25 %
Perfiles	
Oro OB / Níquel NI	+25 %
Colores lacados de la carta RAL	+50 %
Vidrios	
Mateado Velum	+40 %
Fume / Bronce	+50 %
Deco	+50 %
Recortes (enviar croquis, rogamos consultar)	+50 €

**Aplicación de recargos:** se aplican sobre el precio base con altura normalizada. Si la mampara tiene una altura especial, primero se añade el recargo por altura, y después, sobre ese nuevo importe, se aplican los recargos correspondientes.

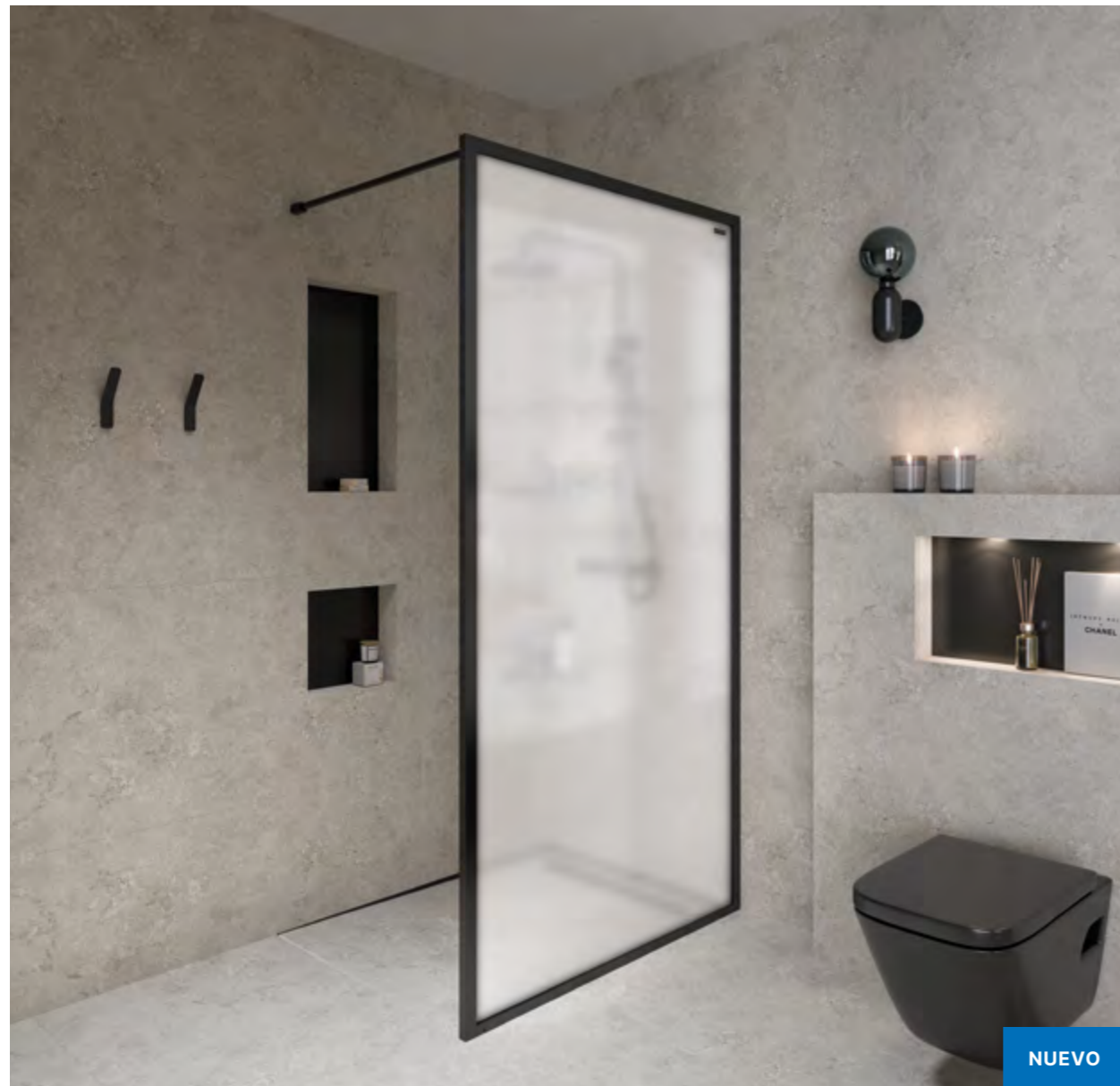

DE SERIE

PLATA BRILLO PB



NEGRO MATE NM



CON RECARGO

ORO OB



TRANSPARENTE V6



FUME G6



BRONCE B6



ANTICAL



CareTec®

ACANALADO Y6



ESPÁTULA PROFESIONAL



Regalo exclusivo con tu mampara.

MATEADOS / DECO  
VER PÁGINAS 194 - 197



Estanqueidad Máxima

E+++

NUEVO

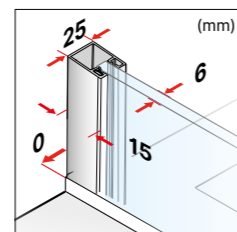

Para otras líneas y opciones de instalación, consultar.

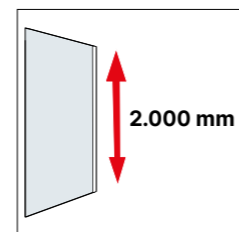

Altura especial: de 200 a 2.500 mm.



Acceso: web / configurador.

- Marco de aluminio en todo el perímetro del cristal (31 mm).
- Margen de adaptación de +20 mm para posibles descuadras.
- Incluye perfil larguero a 90°.

# D3 Axis

Separador fijo para ducha.  
Altura normalizada: 2.000 mm.

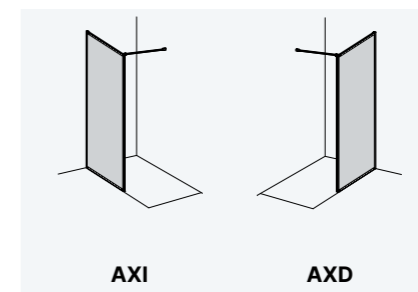

## SEPARADOR FIJO - DUCHA

Ancho Frontal	Vidrio Transparente
300 ↔ 1.000	599 €
1.001 ↔ 1.400	749 €
1.401 ↔ 1.600	899 €

Recargo a añadir por transporte grandes dimensiones: **+100 €**

### RECARGOS POR OPCIONES

Medidas	
Altura diferente a la normalizada	+ 25 %
Perfiles	
Oro OB	+25 %
Vidrios	
Mateado Velum	+40 %
Fume / Bronce	+50 %
Acanalado	+75 %
Deco	+50 %
Recortes (enviar croquis, rogamos consultar)	+50 €

Aplicación de recargos: se aplican sobre el precio base con altura normalizada. Si la mampara tiene una altura especial, primero se añade el recargo por altura, y después, sobre ese nuevo importe, se aplican los recargos correspondientes.



**DE SERIE**

PLATINUM SUPERBRILLO PT

PLATA MATE PM

NEGRO MATE NM

TRANSPARENTE V8

ANTICAL

CareTec®

ESPÁTULA PROFESIONAL

**CON RECARGO**

ORO OB

NÍQUEL NI

RAL  
VER PÁGINA 187

FUME G8

BRONCE B8

ACANALADO Y8

ESPEJO ES8

MATEADOS / DECO  
VER PÁGINAS 194 - 197

Regalo exclusivo con tu mampara.

Estanqueidad Óptima

E++



Limpieza interior sin obstáculos.



Bisagras a ras del vidrio.

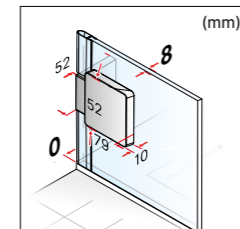

Para otras líneas y opciones de instalación, consultar.

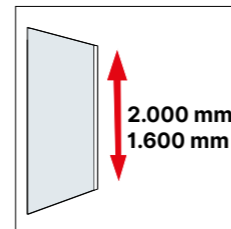

Altura especial:  
Ducha: de 1.801 a 2.500 mm.  
Bañera: de 1.400 a 1.800 mm.



Acceso: web / configurador.

- Margen de adaptación de +5 mm para posibles descuadres.
- Incluye PERFIL LARGUERO superior a 45° para anchos hasta 1.000 mm y a 90° para anchos superiores a 1.000 mm.

# D3 Essence

Separador fijo para ducha o bañera.

Altura normalizada: DUCHA 2.000 mm - BAÑERA 1.600 mm.

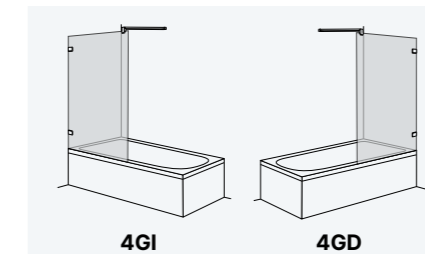
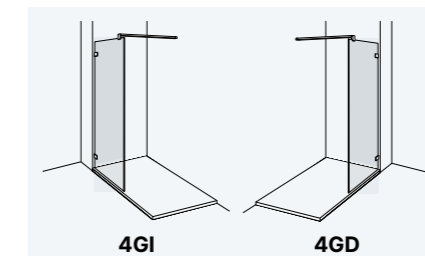

## SEPARADOR FIJO - DUCHA

Ancho Frontal	Vidrio Transparente
300 ↔ 1.000	599 €
1.001 ↔ 1.400	749 €
1.401 ↔ 1.600	849 €

Recargo a añadir por transporte grandes dimensiones: **+100 €**

## SEPARADOR FIJO - BAÑERA

Ancho Frontal	Vidrio Transparente
300 ↔ 1.000	499 €
1.001 ↔ 1.400	599 €
1.401 ↔ 1.600	699 €

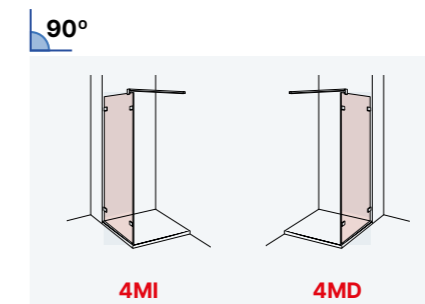

## LATERAL FIJO ESPECIAL

Ancho Lateral	Vidrio Transparente
200 ↔ 500	649 €
501 ↔ 1.000	699 €
1.001 ↔ 1.200	799 €

Para prolongación del modelo frontal entre paredes a 90° Altura entre 300 - 2.100 mm

## RECARGOS POR OPCIONES

Medidas	
Altura diferente a la normalizada hasta 2.200 mm.	+ 25 %
Altura diferente a la normalizada de 2.201 a 2.500 mm.	+ 35 %
Perfiles	
Oro OB / Níquel NI	+25 %
Colores lacados de la carta RAL	+50 %
Vidrios	
Mateado Velum	+40 %
Fume / Bronce	+50 %
Acanalado	+75 %
Deco	+50 %
Espejo por hoja	+350 €
Recortes (enviar croquis, rogamos consultar)	+50 €



**DE SERIE**

PLATINUM SUPERBRILLO PT



PLATA MATE PM



NEGRO MATE NM



BLANCO BL



BLANCO MATE BM



TRANSPARENTE V8



ANTICAL



CareTec®

**CON RECARGO**

ORO OB



NIQUEL NI



FUME G8



BRONCE B8



ACANALADO Y8



ESPEJO ES8



MATEADOS / DECO  
VER PÁGINAS 194 - 197



Estanqueidad Máxima

E+++

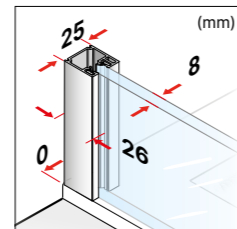

Para otras líneas y opciones de instalación, consultar.

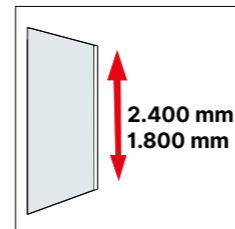

Altura especial:  
Ducha: de 1.801 a 2.500 mm.  
(excepto color PT 2.400 mm)  
Bañera: de 200 a 1.800 mm.



Acceso:  
web / configurador.

# D2 Sky

Separador fijo para ducha o bañera - Fijación techo.

Altura normalizada hasta: DUCHA 2.400 mm - BAÑERA 1.800 mm.

**Modelo en isla**

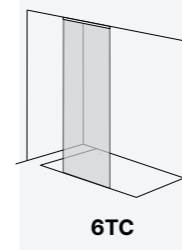

6TC

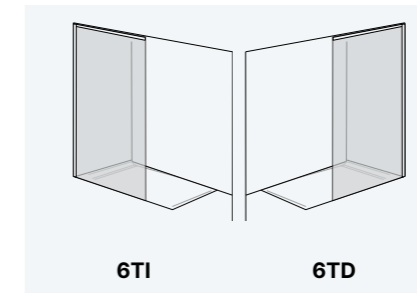

6TI

6TD

**Modelo en isla**

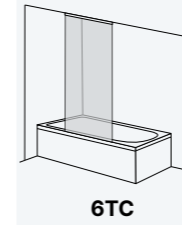

6TC

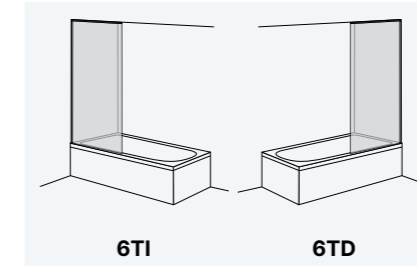

6TI

6TD

**SEPARADOR FIJO - DUCHA**

Ancho Frontal	Vidrio Transparente
300 ↔ 1.000	679 €
1.001 ↔ 1.400	729 €
1.401 ↔ 1.600	799 €

Recargo a añadir por transporte grandes dimensiones: **+100 €**

**SEPARADOR FIJO - BAÑERA**

Ancho Frontal	Vidrio Transparente
300 ↔ 1.000	479 €
1.001 ↔ 1.400	579 €
1.401 ↔ 1.600	629 €

**RECARGOS POR OPCIONES**

Medidas	
Altura diferente a la normalizada	+ 25 %
<b>Perfiles</b>	
Oro OB / Níquel NI	+25 %
<b>Vidrios</b>	
Mateado estándar	+25 %
Fume / Bronce	+50 %
Acanalado	+75 %
Deco	+50 %
Espejo por hoja	+350 €
Recortes (enviar croquis, rogamos consultar)	+50 €

**Aplicación de recargos:** se aplican sobre el precio base con altura normalizada. Si la mampara tiene una altura especial, primero se añade el recargo por altura, y después, sobre ese nuevo importe, se aplican los recargos correspondientes.

- Margen de adaptación de ±5 mm para posibles descuadres.



**DE SERIE**

PLATINUM SUPERBRILLO PT



PLATA MATE PM



NEGRO MATE NM



BLANCO BL



BLANCO MATE BM



TRANSPARENTE V8



ANTICAL



CareTec®

**CON RECARGO**

ORO OB



NIQUEL NI



FUME G8



BRONCE B8



ACANALADO Y8



ESPEJO ES8



MATEADOS / DECO  
VER PÁGINAS 194 - 197



Estanqueidad Máxima

E+++

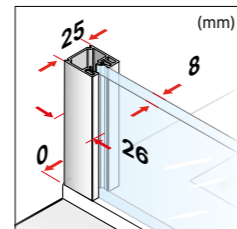

Para otras líneas y opciones de instalación, consultar.

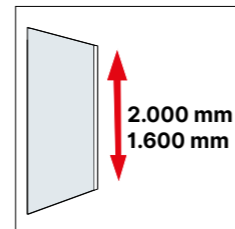

Altura especial:  
Ducha: de 1.801 a 2.500 mm.  
(excepto color PT 2.400 mm)  
Bañera: de 200 a 1.800 mm.



Acceso:  
web / configurador.

# D2 Sky

Separador fijo para ducha o bañera.

Altura normalizada: DUCHA 2.000 mm - BAÑERA 1.600 mm.

**Modelo en isla**

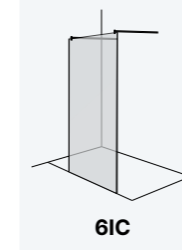

6IC

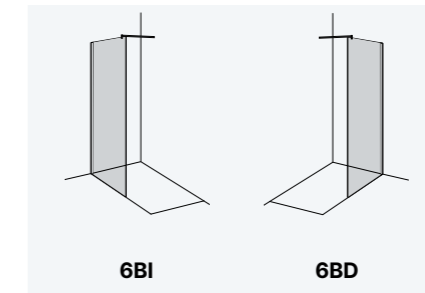

6BI

6BD

**Modelo en isla**

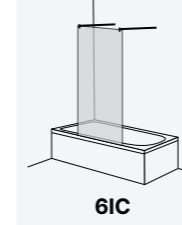

6IC

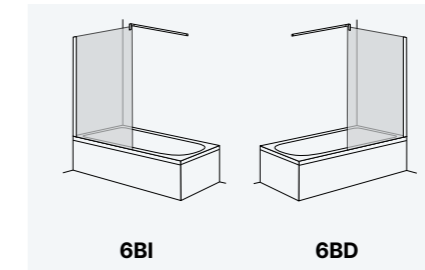

6BI

6BD

**SEPARADOR FIJO - DUCHA**

Ancho Frontal	Vidrio Transparente
300 ↔ 1.000	529 €
1.001 ↔ 1.400	579 €
1.401 ↔ 1.600	679 €

Recargo a añadir por transporte grandes dimensiones: **+100 €**

**SEPARADOR FIJO - BAÑERA**

Ancho Frontal	Vidrio Transparente
300 ↔ 1.000	429 €
1.001 ↔ 1.400	479 €
1.401 ↔ 1.600	579 €

**RECARGOS POR OPCIONES**

Medidas	
Altura diferente a la normalizada	+ 25 %
<b>Perfiles</b>	
Oro OB / Níquel NI	+25 %
<b>Vidrios</b>	
Mateado estándar	+25 %
Fume / Bronce	+50 %
Acanalado	+75 %
Deco	+50 %
Espejo por hoja	+350 €
Recortes (enviar croquis, rogamos consultar)	+50 €

**Aplicación de recargos:** se aplican sobre el precio base con altura normalizada. Si la mampara tiene una altura especial, primero se añade el recargo por altura, y después, sobre ese nuevo importe, se aplican los recargos correspondientes.

- Margen de adaptación de ±5 mm para posibles descuadres.
- Incluye perfil larguero a 90°.



DE SERIE

PLATA BRILLO PB



NEGRO MATE NM



TRANSPARENTE V8



ANTICAL



CareTec®



Estanqueidad Máxima

E+++

# D1 Mode

Separador fijo para ducha.

Altura normalizada: 2.000 mm.

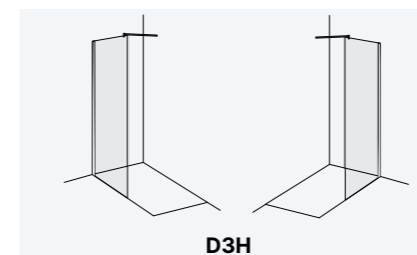

D3H



REVERSIBLE

## SEPARADOR FIJO

	Ref.	Ancho Frontal	Vidrio Transparente
72 h FABRICACIÓN EXPRESS	D3H 800	795 ↔ 805	319 €
	D3H 900	895 ↔ 905	349 €
	D3H 1.000	995 ↔ 1.005	369 €
	D3H 1.100	1.095 ↔ 1.105	389 €
	D3H 1.200	1.195 ↔ 1.205	399 €

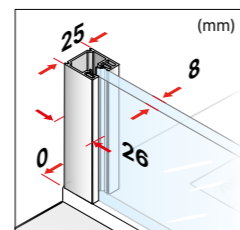
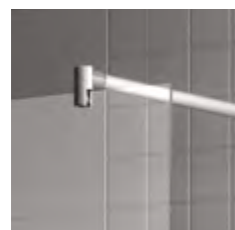

Para otras líneas y opciones de instalación, consultar.

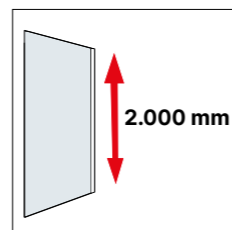

Acceso:  
web / configurador.

- Margen de adaptación de ±5 mm para posibles descuadres.
- Incluye perfil larguero a 45° o 90°.



DE SERIE

PLATA BRILLO PB



NEGRO MATE NM



TRANSPARENTE V6



ANTICAL



CareTec®



Estanqueidad Máxima

E+++

# D0 Basic

Separador fijo para ducha.

Altura normalizada: 2.000 mm.

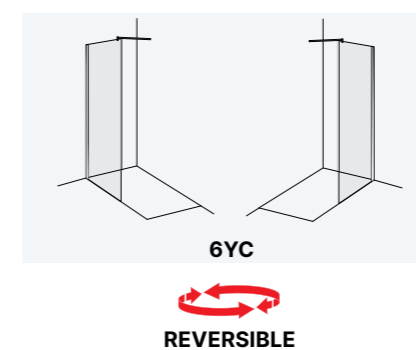

SEPARADOR FIJO		
Ref.	Ancho Frontal	Vidrio Transparente
6YC 700	695 ↔ 705	209 €
6YC 800	795 ↔ 805	229 €
6YC 900	895 ↔ 905	259 €
6YC 1.000	995 ↔ 1.005	319 €
6YC 1.100	1.095 ↔ 1.105	349 €
6YC 1.200	1.195 ↔ 1.205	369 €
6YC 1.400	1.395 ↔ 1.405	389 €

72 h  
FABRICACIÓN  
EXPRESS

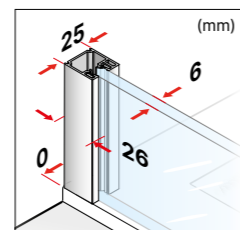
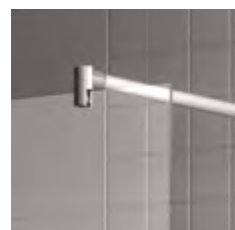

Para otras líneas y opciones de instalación, consultar.

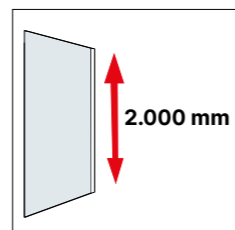

Acceso:  
web / configurador.

- Margen de adaptación de ±5 mm para posibles descuadres.
- Incluye perfil larguero a 45° o 90°.



**DE SERIE**

PLATINUM SUPERBRILLO PT



PLATA MATE PM



NEGRO MATE NM



TRANSPARENTE V8



ANTICAL



ESPÁTULA PROFESIONAL



Regalo exclusivo con tu mampara.

**CON RECARGO**

ORO OB



RAL VER PÁGINA 187

FUME G8



BRONCE B8



ACANALADO Y8



ESPEJO ES8



MATEADOS / DECO VER PÁGINAS 194 - 197

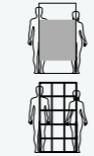

Estanqueidad Óptima

E++



TIRADOR T5



Soft-Close



Push&Clean

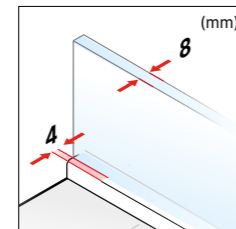

Para otras líneas y opciones de instalación, consultar.

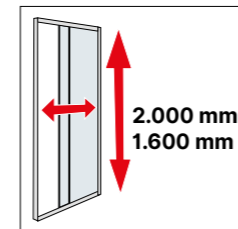

Altura especial: Ducha: de 1.801 a 1.999 mm. Bañera: de 1.400 a 1.800 mm.



Acceso: web / configurador.

# D5 Custom

Separador para ducha de 1 fijo + 1 puerta corredera.

Altura normalizada: DUCHA 2.000 mm - BAÑERA 1.600 mm.

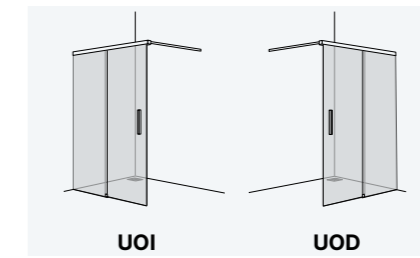

UOI

UOD

**SEPARADOR FIJO - DUCHA**

Ancho Frontal	Vidrio Transparente
750* ↔ 1.100	<b>1.299 €</b>
1.101** ↔ 1.500	<b>1.399 €</b>
1.501** ↔ 1.800	<b>1.499 €</b>

\*A partir de 1001 mm, la guía superior se fijará al techo, si no es posible el incremento de medida se aplicará al fijo.  
\*\*A partir de 1.401 mm, el incremento de medidas se aplicará al fijo.

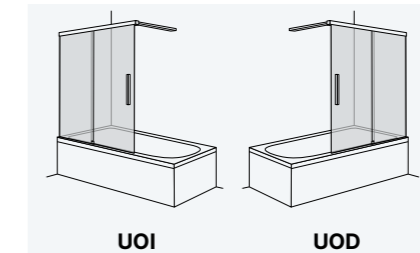

UOI

UOD

**SEPARADOR FIJO - BAÑERA**

Ancho Frontal	Vidrio Transparente
750* ↔ 1.100	<b>999 €</b>
1.101** ↔ 1.500	<b>1.099 €</b>
1.501** ↔ 1.800	<b>1.249 €</b>

\*A partir de 1001 mm, la guía superior se fijará al techo, si no es posible el incremento de medida se aplicará al fijo.  
\*\*A partir de 1.401 mm, el incremento de medidas se aplicará al fijo.

**RECARGOS POR OPCIONES**

Medidas	
Altura diferente a la normalizada	<b>+ 25 %</b>
Perfiles	
Oro OB	<b>+25 %</b>
Colores lacados de la carta RAL	<b>+50 %</b>
Vidrios	
Mateado Velum	<b>+40 %</b>
Fume / Bronce	<b>+50 %</b>
Acanalado	<b>+75 %</b>
Deco	<b>+50 %</b>
Espejo por hoja	<b>+350 €</b>
Recortes (enviar croquis, rogamos consultar)	<b>+50 €</b>

**Aplicación de recargos:** se aplican sobre el precio base con altura normalizada. Si la mampara tiene una altura especial, primero se añade el recargo por altura, y después, sobre ese nuevo importe, se aplican los recargos correspondientes.

- Entrada libre mínima aproximada: 40% del total del frontal.
- Pletina inferior incluida. Se recomienda la instalación para mejorar notablemente la estanqueidad del producto.
- Guía superior personalizable mediante pletina de aluminio o PanElle DUSCHOLUX.
- Modelo sin margen de adaptación al carecer de perfiles laterales.

Revestimiento para personalizar la guía superior

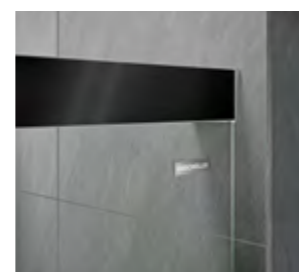
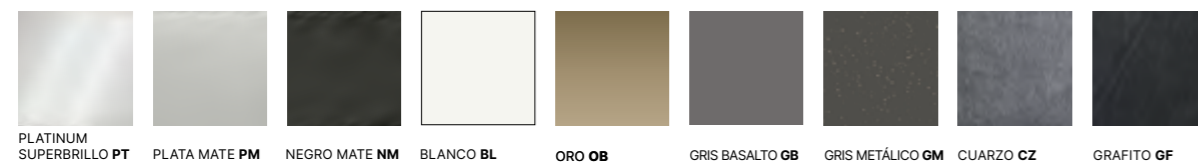



**DE SERIE**

PLATINUM SUPERBRILLO PT

NEGRO MATE NM

**CON RECARGO**

ORO OB

NÍQUEL NI

RAL  
  
 VER PÁGINA 187

TRANSPARENTE V8

ANTICAL  
  
 CareTec®

GAMUZA  
  
 Gamuza para limpieza entre vidrios.

FUME G8

BRONCE B8

ACANALADO Y8

ESPEJO ES8

MATEADOS / DECO  
 VER PÁGINAS 194 - 197

Estanqueidad Óptima  
 E++



TIRADOR TP

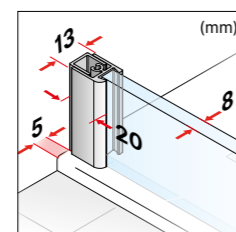

Para otras líneas y opciones de instalación, consultar.

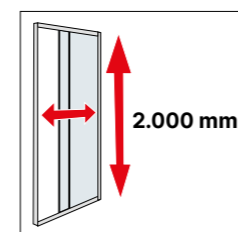

Altura especial: de 1.400 a 2.400 mm.



Acceso: web / configurador.

- Mampara sin guías superiores e inferiores.
- Rodamientos superior e inferior ocultos.
- La puerta corre por el interior del fijo.
- Solape de puerta 80 mm.
- Pletina inferior y perfil estabilizador a 90° de instalación obligatoria.
- Margen de adaptación de -3 +5 mm para posibles descuadres.

# D4 Pulsar

Separador para ducha de 1 fijo + 1 puerta corredera.  
 Altura normalizada: 2.000 mm (incluyendo piezas y perfil larguero).

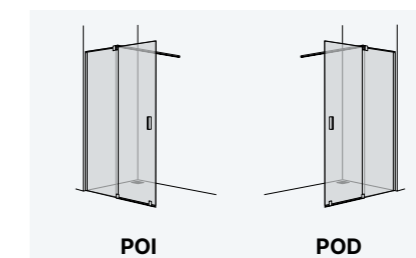

SEPARADOR	
Ancho Frontal	Vidrio Transparente
700 ↔ 900	<b>949 €</b>
901 ↔ 1.200	<b>1.049 €</b>
1.201 ↔ 1.400	<b>1.149 €</b>
1.401 ↔ 1.800	<b>1.249 €</b>

## RECARGOS POR OPCIONES

Medidas	
Altura diferente a la normalizada	<b>+ 25 %</b>
Perfiles	
Oro OB / Níquel NI	<b>+25 %</b>
Colores lacados de la carta RAL	<b>+50 %</b>
Vidrios	
Mateado Velum	<b>+40 %</b>
Fume / Bronce	<b>+50 %</b>
Acanalado	<b>+75 %</b>
Deco	<b>+50 %</b>
Espejo por hoja	<b>+350 €</b>
Recortes (enviar croquis, rogamos consultar)	<b>+50 €</b>

**Aplicación de recargos:** se aplican sobre el precio base con altura normalizada. Si la mampara tiene una altura especial, primero se añade el recargo por altura, y después, sobre ese nuevo importe, se aplican los recargos correspondientes.



DE SERIE

PLATA BRILLO PB



NEGRO MATE NM



TRANSPARENTE V8



ANTICAL



CareTec®

GAMUZA



Gamuza para limpieza entre vidrios.

CON RECARGO

MATEADOS VER PÁGINAS 194 - 197

RECTANGULAR V8S



PIRAMIDAL V8F



Estandaridad Óptima

E++



TIRADOR TP

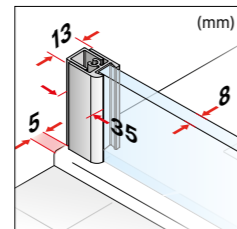

Para otras líneas y opciones de instalación, consultar.

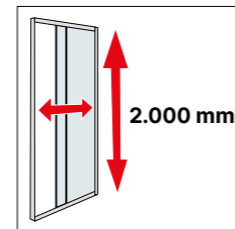

Acceso: web / configurador.

- Mampara sin guías superiores e inferiores.
- Rodamientos superior e inferior ocultos.
- La puerta corre por el interior del fijo.
- Solape de puerta desde 80 mm hasta un máximo de 180 mm.
- Pletina inferior y perfil estabilizador a 30° o 90° de colocación obligatoria.
- Margen de adaptación de ±10 mm.
- Posibilidad de solicitar aparte Set de cierre magnético para convertir en un frontal entre paredes.

# D4 Pulsar One

Separador para ducha de 1 fijo + 1 puerta corredera.

Altura normalizada: 2.000 mm (incluyendo piezas y perfil larguero 2.025 mm).

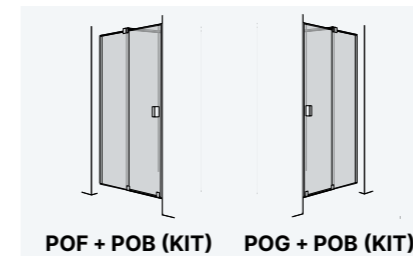
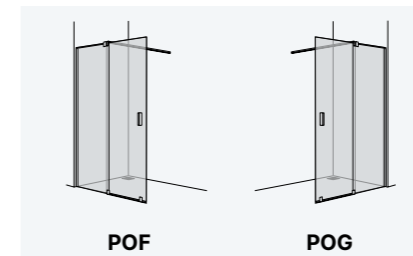

**KIT POB** - Cierre magnético para convertir el separador en frontal entre paredes.

SEPARADOR			
Ref.		Ancho separador	Vidrio Transparente
POF 1.200	POG 1.200	1.110 ↔ 1210	<b>929 €</b>
POF 1.300	POG 1.300	1.211 ↔ 1310	<b>959 €</b>
POF 1.400	POG 1.400	1.311 ↔ 1410	<b>999 €</b>
POF 1.500	POG 1.500	1.411 ↔ 1510	<b>1.029 €</b>
POF 1.600	POG 1.600	1.511 ↔ 1610	<b>1.069 €</b>
POF 1.700	POG 1.700	1.611 ↔ 1710	<b>1.099 €</b>
POF 1.800	POG 1.800	1.711 ↔ 1810	<b>1.129 €</b>

SEPARADOR + KIT			
Ref.		Ancho Frontal	Vidrio Transparente
POF 1.200 +POB	POG 1.200 +POB	1.110 ↔ 1230	<b>1.039 €</b>
POF 1.300 +POB	POG 1.300 +POB	1.211 ↔ 1330	<b>1.069 €</b>
POF 1.400 +POB	POG 1.400 +POB	1.311 ↔ 1430	<b>1.109 €</b>
POF 1.500 +POB	POG 1.500 +POB	1.411 ↔ 1530	<b>1.139 €</b>
POF 1.600 +POB	POG 1.600 +POB	1.511 ↔ 1630	<b>1.179 €</b>
POF 1.700 +POB	POG 1.700 +POB	1.611 ↔ 1730	<b>1.209 €</b>
POF 1.800 +POB	POG 1.800 +POB	1.711 ↔ 1830	<b>1.239 €</b>

RECARGOS POR OPCIONES

Vidrios	
Mateado Velum	<b>+40 %</b>
Kit - POB	
Kit cierre magnético	<b>+110 €</b>

**Aplicación de recargos:** se aplican sobre el precio base con altura normalizada. Si la mampara tiene una altura especial, primero se añade el recargo por altura, y después, sobre ese nuevo importe, se aplican los recargos correspondientes.



**DE SERIE**

PLATINUM SUPERBRILLO PT



PLATA MATE PM



NEGRO MATE NM



BLANCO BL



BLANCO MATE BM



TRANSPARENTE V6



ANTICAL



CareTec®

ESPÁTULA PROFESIONAL



Regalo exclusivo con tu mampara.

**CON RECARGO**

ORO OB



NÍQUEL NI



RAL  
VER PÁGINA 187

FUME G6



BRONCE B6



ACANALADO Y6



ESPEJO ES6



MATEADOS / DECO  
VER PÁGINAS 194 - 197



Estandeidad Óptima

E++



TIRADOR TR

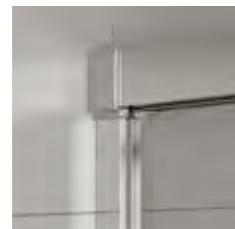

Push&Clean

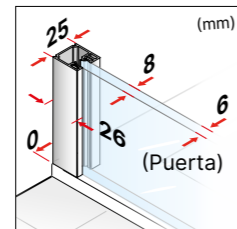

Para otras líneas y opciones de instalación, consultar.

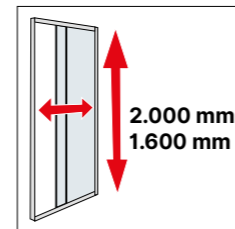

Altura especial:  
Ducha: de 1.801 a 1.999 mm.  
Bañera: de 1.400 a 1.800 mm.



Acceso:  
web / configurador.

- Incluye escuadra de sujeción a pared.
- Función **Push&Clean** para una limpieza fácil.
- Según el ancho, la guía superior se fijará al techo.
- La guía superior siempre sobresale 40 mm del ancho solicitado.

# D3 Gredel

Separador fijo para ducha o bañera 1 fijo + 1 puerta corredera.

Altura normalizada: DUCHA 2.000 mm - BAÑERA 1.600 mm (incluyendo las tapetas: 2.005 - 1.605 mm).



60I

60D

**SEPARADOR - DUCHA**

Ancho Frontal	Vidrio Transparente
700 ↔ 900	<b>699 €</b>
901* ↔ 1.200	<b>799 €</b>
1.201 ↔ 1.400	<b>899 €</b>
1.401** ↔ 1.800	<b>999 €</b>

\*A partir de 1001 mm, la guía superior se fijará al techo, si no es posible el incremento de medida se aplicará al fijo.

\*\*A partir de 1.401 mm, el incremento de medidas se aplicará al fijo.

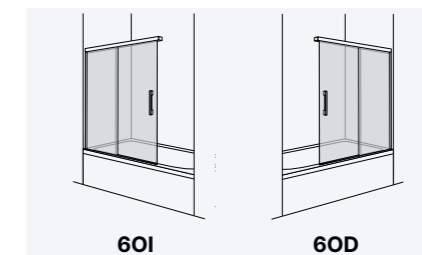

60I

60D

**SEPARADOR - BAÑERA**

Ancho Frontal	Vidrio Transparente
700 ↔ 900	<b>599 €</b>
901 ↔ 1.200	<b>699 €</b>
1.201* ↔ 1.400	<b>799 €</b>
1.401 ↔ 1.800	<b>899 €</b>

\* A partir de 1.201 mm, la guía superior se fijará al techo en alturas de 1.600 mm

**RECARGOS POR OPCIONES**

**Medidas**

Altura diferente a la normalizada	<b>+ 25 %</b>
-----------------------------------	---------------

**Perfiles**

Oro OB / Níquel NI	<b>+25 %</b>
Colores lacados de la carta RAL	<b>+50 %</b>

**Vidrios**

Mateado Velum	<b>+40 %</b>
Fume / Bronce	<b>+50 %</b>
Acanalado	<b>+75 %</b>
Deco	<b>+50 %</b>
Espejo por hoja	<b>+350 €</b>
Recortes (enviar croquis, rogamos consultar)	<b>+50 €</b>

**Aplicación de recargos:** se aplican sobre el precio base con altura normalizada. Si la mampara tiene una altura especial, primero se añade el recargo por altura, y después, sobre ese nuevo importe, se aplican los recargos correspondientes.



DE SERIE

PLATINUM SUPERBRILLO PT



PLATA MATE PM



NEGRO MATE NM



CON RECARGO



RAL  
VER PÁGINA 187

TRANSPARENTE V6



FUME G6



BRONCE B6



ANTICAL



CareTec®

ACANALADO Y6



ESPEJO ES6



ESPÁTULA PROFESIONAL



Regalo exclusivo con tu mampara.

MATEADOS / DECO  
VER PÁGINAS 194 - 197



Estanqueidad Moderada



POMO P4



Limpieza interior sin obstáculos.



Bisagras a ras del vidrio.

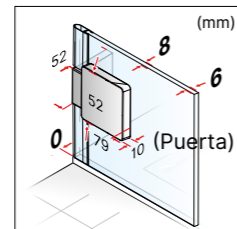

Para otras líneas y opciones de instalación, consultar.

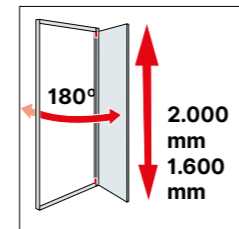

Altura especial:  
Ducha: de 1.801 a 2.500 mm.  
Bañera: de 1.400 a 1.800 mm.



Acceso: web / configurador.

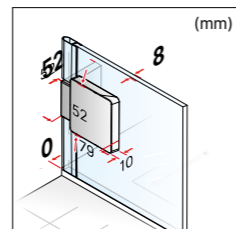

- Entrada libre aproximada: Ancho total menos el ancho del segmento fijo.
- Incluye soporte de fijación 90° a pared fondo.
- Margen de adaptación de +5 mm para posibles descuadres.
- IMPORTANTE: La puerta abatible tiene una medida predeterminada de 300 mm, pudiéndose fabricar en anchos desde 250 mm hasta 650 mm, haciendo indicación al cursar el pedido.

Apertura de la puerta:

- 90° hacia el exterior
- 90° hacia el interior

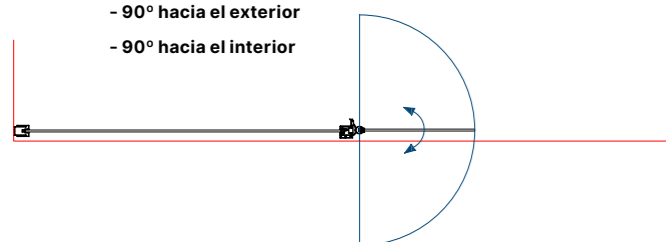

# D3 Essence

Separador para ducha o bañera 1 segmento fijo + 1/2 puerta abatible 180°.

Altura normalizada: DUCHA 2.000 mm - BAÑERA 1.600 mm.

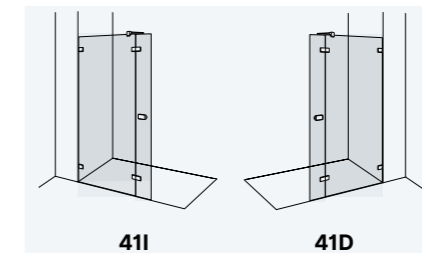

SEPARADOR FIJO - DUCHA

Ancho Frontal	Vidrio Transparente
700 ↔ 1.000	1.149 €
1.001 ↔ 1.400	1.249 €
1.401 ↔ 1.600	1.349 €
1.601 ↔ 1.800	1.449 €

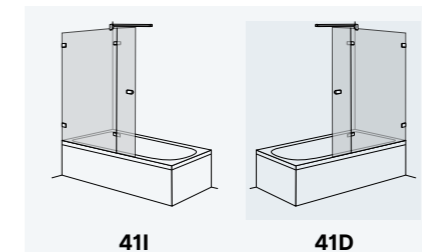

SEPARADOR FIJO - BAÑERA

Ancho Frontal	Vidrio Transparente
700 ↔ 1.000	1.049 €
1.001 ↔ 1.400	1.149 €
1.401 ↔ 1.600	1.249 €
1.601 ↔ 1.800	1.349 €

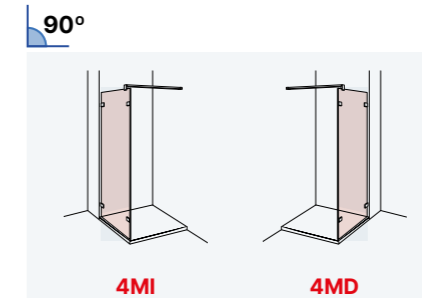

LATERAL FIJO ESPECIAL

Ancho Lateral	Vidrio Transparente
200 ↔ 500	649 €
501 ↔ 1.000	699 €
1.001 ↔ 1.200	799 €

Para prolongación del modelo frontal entre paredes a 90° Altura entre 300 - 2.100 mm

RECARGOS POR OPCIONES

Medidas	
Altura diferente a la normalizada hasta 2.200 mm.	+ 25 %
Altura diferente a la normalizada de 2.201 a 2.500 mm.	+ 35 %
Perfiles	
Oro OB / Níquel NI	+25 %
Colores lacados de la carta RAL	+50 %
Vidrios	
Mateado Velum	+40 %
Fume / Bronce	+50 %
Acanalado	+75 %
Deco	+50 %
Espejo por hoja	+350 €
Recortes (enviar croquis, rogamos consultar)	+50 €



DE SERIE

PLATA BRILLO PB



PLATA MATE PM



NEGRO MATE NM



BLANCO BL



TRANSPARENTE V5



ANTICAL



CareTec®

CON RECARGO

MATEADOS / DECO  
VER PÁGINAS 194 - 197



Estanqueidad Óptima

E++

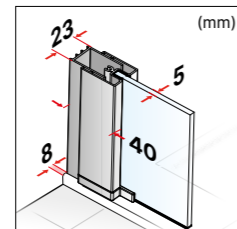

Para otras líneas y opciones de instalación, consultar.

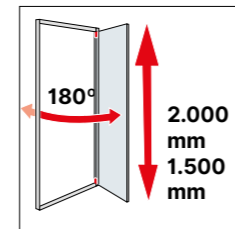

Altura especial:  
Ducha: de 1.801 a 1.999 mm.  
Bañera: de 1.400 a 1.800 mm.



Acceso:  
web / configurador.

- Entrada libre aproximada: Ancho total menos el ancho del segmento fijo.
- Incluye soporte de fijación 90° a pared fondo.
- Margen de adaptación de +16 mm para posibles descuadres.
- IMPORTANTE: La puerta abatible tiene una medida predeterminada de 300 mm, sin embargo es posible combinar el ancho de la parte fija y de la puerta abatible haciendo indicación al cursar el pedido y respetando las siguientes limitaciones:
  - Parte fija: ancho desde 200 mm hasta 1200 mm.
  - Puerta abatible: ancho desde 200 mm hasta 700 mm.

Apertura de la puerta:

- 90° hacia el exterior
- 90° hacia el interior

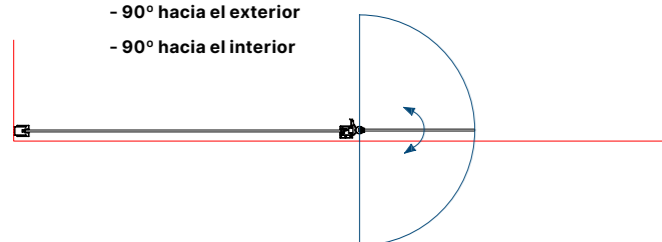

# D1 Plus Giro

Separador para ducha o bañera 1 segmento fijo + ½ puerta abatible 180°.

Altura normalizada: DUCHA 2.000 mm - BAÑERA 1.500 mm.

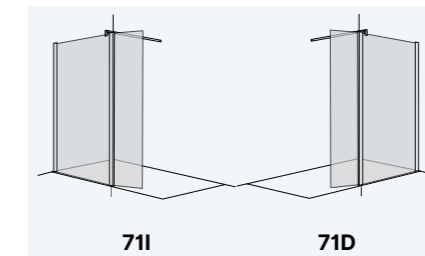

71I

71D

SEPARADOR FIJO - DUCHA

Ancho Frontal	Vidrio Transparente
500 ↔ 1.000	499 €
1.001 ↔ 1.400	549 €
1.401 ↔ 1.600	599 €

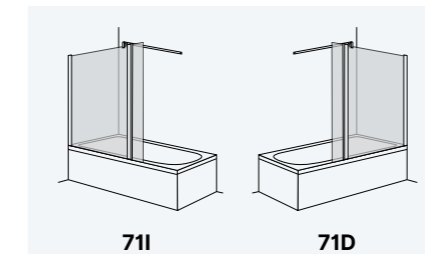

71I

71D

SEPARADOR FIJO - BAÑERA

Ancho Frontal	Vidrio Transparente
500 ↔ 1.000	469 €
1.001 ↔ 1.400	509 €
1.401 ↔ 1.600	549 €

RECARGOS POR OPCIONES

Medidas	
Altura diferente a la normalizada	+ 25 %
Vidrios	
Mateado estándar	+25 %
Deco	+50 %
Recortes (enviar croquis, rogamos consultar)	+50 €

Aplicación de recargos: se aplican sobre el precio base con altura normalizada. Si la mampara tiene una altura especial, primero se añade el recargo por altura, y después, sobre ese nuevo importe, se aplican los recargos correspondientes.



DE SERIE

PLATINUM SUPERBRILLO PT



PLATA MATE PM



NEGRO MATE NM



TRANSPARENTE V6



ANTICAL



CareTec®

ESPÁTULA PROFESIONAL



Regalo exclusivo con tu mampara.

CON RECARGO

ORO OB



NIQUEL NI



RAL  
VER PÁGINA 187

FUME G6



BRONCE B6



ACANALADO Y6



ESPEJO ES6



MATEADOS / DECO  
VER PÁGINAS 194 - 197



Estandeidad Moderada



POMO P4



Limpieza interior sin obstáculos.



Bisagras a ras del vidrio.

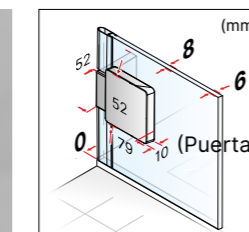

Para otras líneas y opciones de instalación, consultar.

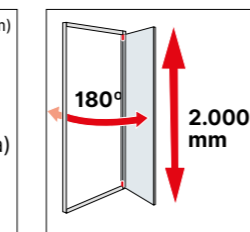

Altura especial: de 1.801 a 2.500 mm.



Acceso: web / configurador.

- 1 segmento fijo + 1 puerta abatible hacia el interior y el exterior hasta 1.600 mm+ Separador fijo hasta 1.350 mm.
- Entrada libre aproximada: Ancho total menos el ancho del segmento fijo.
- Incluye soportes de fijación
- Margen de adaptación de +5 mm para posibles descuadres.
- IMPORTANTE: La puerta abatible tiene una medida predeterminada de 300 mm, pudiéndose fabricar en anchos desde 250 mm hasta 650 mm, haciendo indicación al cursar el pedido.

Apertura de la puerta:

- 90° hacia el exterior
- 90° hacia el interior

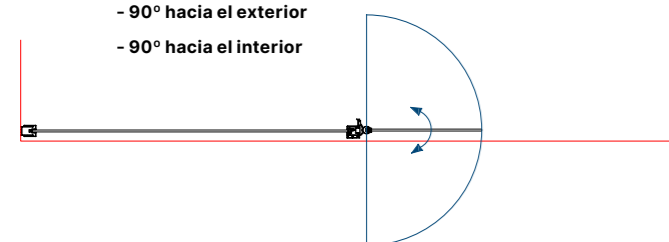

# D3 Essence

Separador para ducha 1 segmento fijo + 1/2 puerta abatible 180° + Lateral.

Altura normalizada: DUCHA 2.000 mm.

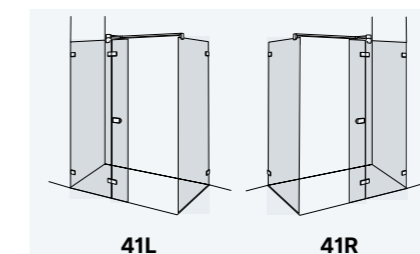

SEPARADOR		
Ancho Lateral	Ancho Frontal	Vidrio Transparente
670	1.100	1.699 €
770		1.799 €
870		1.899 €

Deberá solicitarse siempre por la medida del ancho del lateral y el frontal siempre será 1100 mm

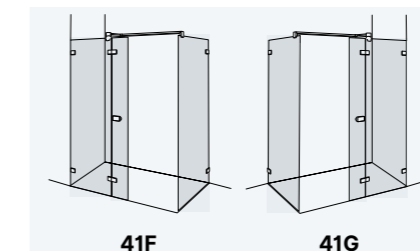

SEPARADOR		
Ancho Lateral	Ancho Frontal	Vidrio Transparente
501 ↔ 800	700 ↔ 1.600	1.899 €
801 ↔ 1.350		2.099 €

Deberá solicitarse siempre por la medida del ancho del lateral (enviar siempre croquis).

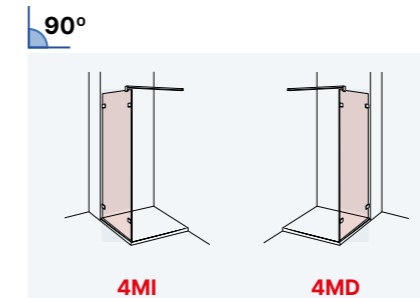

LATERAL FIJO ESPECIAL

Ancho Lateral	Vidrio Transparente
200 ↔ 500	649 €
501 ↔ 1.000	699 €
1.001 ↔ 1.200	799 €

Para prolongación del modelo frontal entre paredes a 90° Altura entre 300 - 2.100 mm

RECARGOS POR OPCIONES

Medidas	
Altura diferente a la normalizada hasta 2.200 mm.	+ 25 %
Altura diferente a la normalizada de 2.201 a 2.500 mm.	+ 35 %
Perfiles	
Oro OB / Níquel NI	+25 %
Colores lacados de la carta RAL	+50 %
Vidrios	
Mateado Velum	+40 %
Fume / Bronce	+50 %
Acanalado	+75 %
Deco	+50 %
Espejo por hoja	+350 €
Recortes (enviar croquis, rogamos consultar)	+50 €



DE SERIE

PLATA BRILLO PB



PLATA MATE PM



NEGRO MATE NM



BLANCO BL



TRANSPARENTE V5



ANTICAL



CareTec®

CON RECARGO

MATEADOS / DECO  
VER PÁGINAS 194 - 197



Estanqueidad Óptima



Para otras líneas y opciones de instalación, consultar.

Altura especial: de 1.801 a 1.999 mm.



Acceso: web / configurador.

- Entrada libre aproximada: Ancho total menos el ancho del segmento fijo.
- Incluye soporte de fijación 90° a pared fondo.
- Margen de adaptación de +16 mm para posibles descuadres.
- Margen de adaptación de -20 mm para posibles descuadres en el Lateral.
- IMPORTANTE: La puerta abatible tiene una medida predeterminada de 300 mm, sin embargo es posible combinar el ancho de la parte fija y de la puerta abatible haciendo indicación al cursar el pedido y respetando las siguientes limitaciones:
  - Parte fija: ancho desde 200 mm hasta 1.200 mm.
  - Puerta abatible: ancho desde 200 mm hasta 700 mm.

Apertura de la puerta:

- 90° hacia el exterior
- 90° hacia el interior

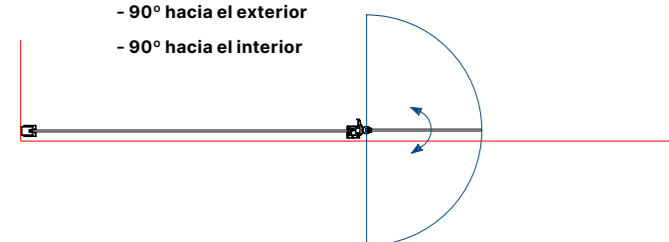

# D1 Plus Giro

Separador para ducha 1 segmento fijo + ½ puerta abatible 180° + Lateral.

Altura normalizada: DUCHA 2.000 mm.

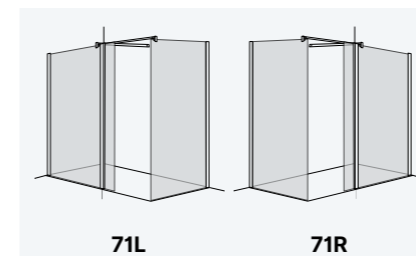

71L

71R

SEPARADOR

Ancho Lateral	Ancho Frontal	Vidrio Transparente
700	1.100	799 €
800		819 €
900		849 €

Deberá solicitarse siempre por la medida del ancho del lateral y el frontal siempre será 1100 mm

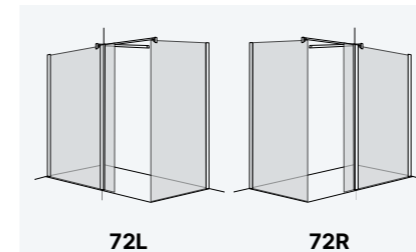

72L

72R

SEPARADOR

Ancho Lateral	Ancho Frontal	Vidrio Transparente
501 ↔ 800	700 ↔ 1.400	929 €
801 ↔ 1.350		969 €

Deberá solicitarse siempre por la medida del ancho del lateral (enviar siempre croquis).

RECARGOS POR OPCIONES

Medidas	
Altura diferente a la normalizada	+ 25 %
<b>Vidrios</b>	
Mateado estándar	+25 %
Deco	+50 %
Recortes (enviar croquis, rogamos consultar)	+50 €

Aplicación de recargos: se aplican sobre el precio base con altura normalizada. Si la mampara tiene una altura especial, primero se añade el recargo por altura, y después, sobre ese nuevo importe, se aplican los recargos correspondientes.



**DE SERIE**

PLATINUM SUPERBRILLO PT



PLATA MATE PM



NEGRO MATE NM



**CON RECARGO**

ORO OB



NÍQUEL NI



RAL  
VER PÁGINA 187

TRANSPARENTE V6



FUME G6



BRONCE B6



ANTICAL



CareTec®

ACANALADO Y6



ESPEJO ES6



ESPÁTULA PROFESIONAL



Regalo exclusivo con tu mampara.

MATEADOS / DECO  
VER PÁGINAS 194 - 197

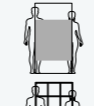

Estanqueidad Moderada



POMO P4



Limpieza interior sin obstáculos.



Bisagras a ras del vidrio.

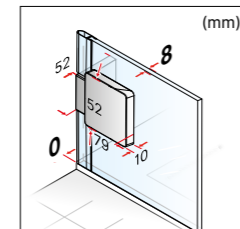

Para otras líneas y opciones de instalación, consultar.

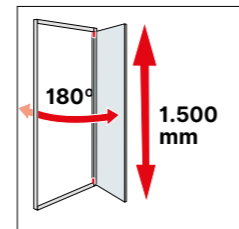

Altura especial: de 1.400 a 1.800 mm.



Acceso: web / configurador.

- Puerta abatible 180° hacia el interior y el exterior.
- Margen de adaptación de +5 mm para posibles descuadres.
- Puertas pivotantes con elevación que evitan el deterioro de los vierteaguas.

# D3 Essence

Separador para bañera de 1 puerta abatible 180°.

Altura normalizada: 1.500 mm.

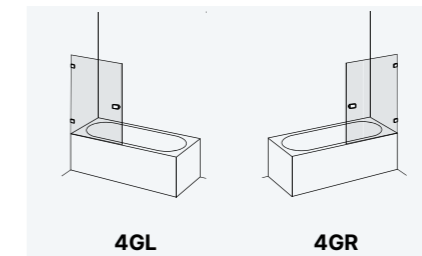

**SEPARADOR**

Ancho Separador	Vidrio Transparente
300 ↔ 700	<b>699 €</b>
701 ↔ 1.100	<b>749 €</b>

**RECARGOS POR OPCIONES**

**Medidas**

Altura diferente a la normalizada	<b>+ 25 %</b>
-----------------------------------	---------------

**Perfiles**

Oro OB / Níquel NI	<b>+25 %</b>
--------------------	--------------

Colores lacados de la carta RAL	<b>+50 %</b>
---------------------------------	--------------

**Vidrios**

Mateado Velum	<b>+40 %</b>
---------------	--------------

Fume / Bronce	<b>+50 %</b>
---------------	--------------

Acanalado	<b>+75 %</b>
-----------	--------------

Deco	<b>+50 %</b>
------	--------------

Espejo por hoja	<b>+350 €</b>
-----------------	---------------

Recortes (enviar croquis, rogamos consultar)	<b>+50 €</b>
--	--------------

**Aplicación de recargos:** se aplican sobre el precio base con altura normalizada. Si la mampara tiene una altura especial, primero se añade el recargo por altura, y después, sobre ese nuevo importe, se aplican los recargos correspondientes.

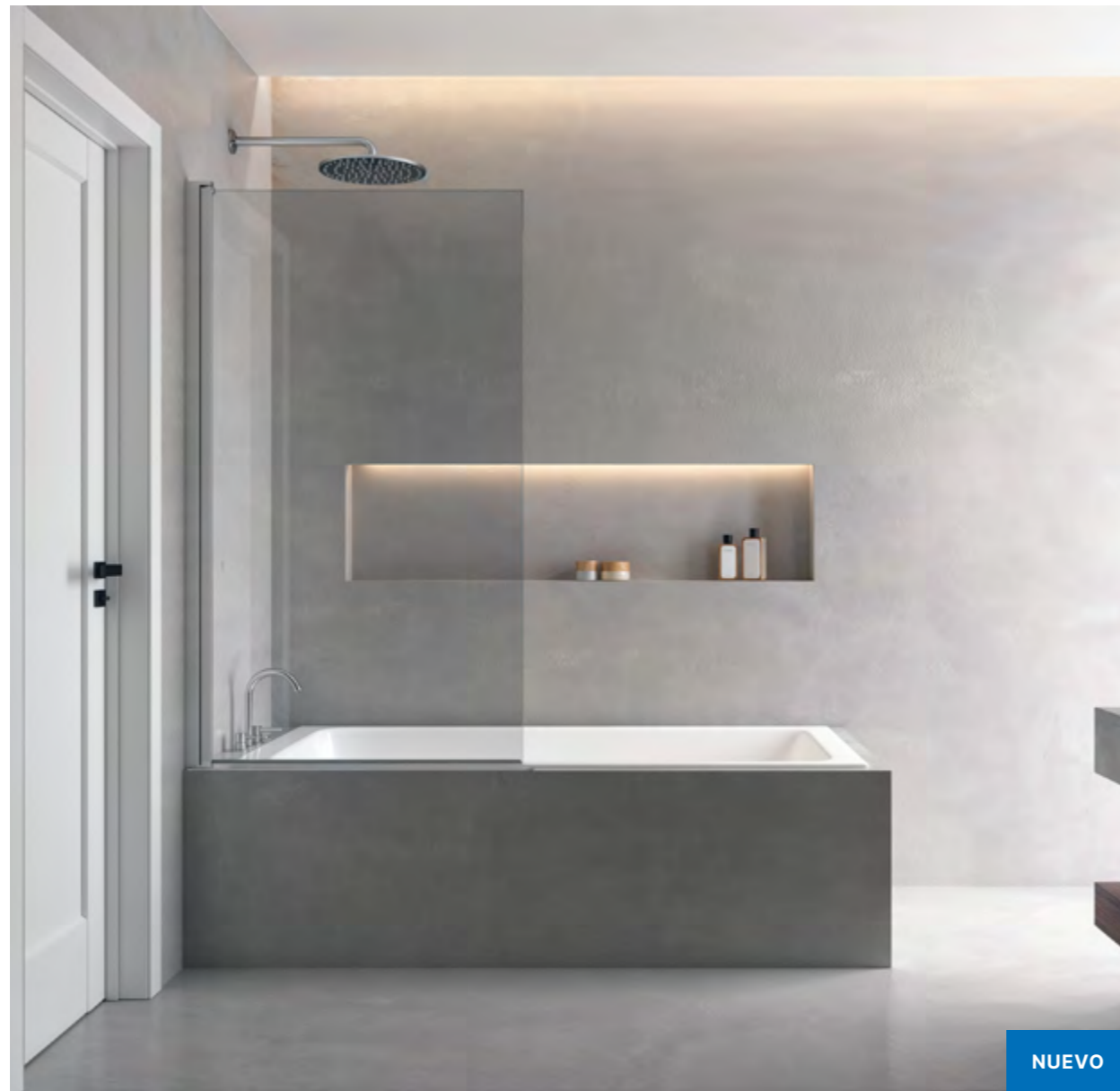

DE SERIE

PLATA BRILLO PB



PLATA MATE PM



NEGRO MATE NM



CON RECARGO

TRANSPARENTE V5



ANTICAL



CareTec®

MATEADOS / DECO  
VER PÁGINAS 194 - 197



NUEVO



Estanqueidad Moderada

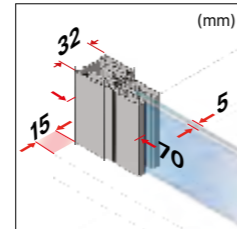

Para otras líneas y opciones de instalación, consultar.

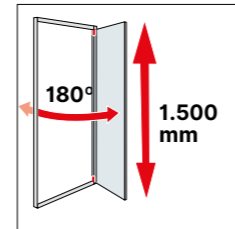

Altura especial: de 1.400 a 1.800 mm.



Acceso: web / configurador.

- Puerta abatible 180° hacia el interior y el exterior.
- Puerta pivotante con elevación que evita el deterioro de los vierteaguas.
- Margen de adaptación de -5 mm +15 mm.

# D2 Swing

Separador para bañera de 1 puerta abatible 180°.

Altura normalizada: 1.500 mm.

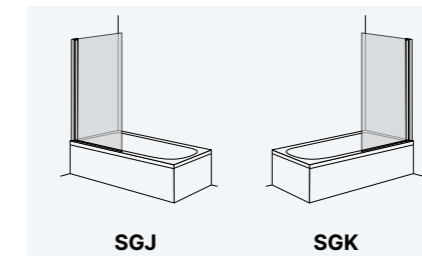

SEPARADOR

Ancho Separador	Vidrio Transparente
300 ↔ 600	399 €
601 ↔ 800	429 €
801 ↔ 1.000	459 €

RECARGOS POR OPCIONES

Medidas

Altura diferente a la normalizada

+ 25 %

Vidrios

Mateado estándar

+25 %

Deco

+50 %

Recortes (enviar croquis, rogamos consultar)

+50 €

Aplicación de recargos: se aplican sobre el precio base con altura normalizada. Si la mampara tiene una altura especial, primero se añade el recargo por altura, y después, sobre ese nuevo importe, se aplican los recargos correspondientes.



DE SERIE

PLATA BRILLO PB



PLATA MATE PM



NEGRO MATE NM



BLANCO BL



TRANSPARENTE V5



ANTICAL



CareTec®

CON RECARGO

MATEADOS / DECO  
VER PÁGINAS 194 - 197



Etanqueidad Óptima

E++

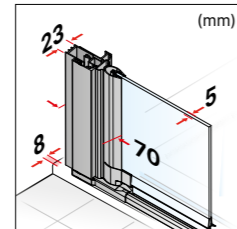
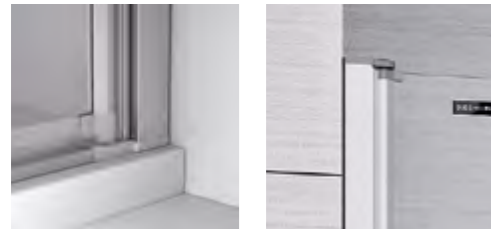

Para otras líneas y opciones de instalación, consultar.

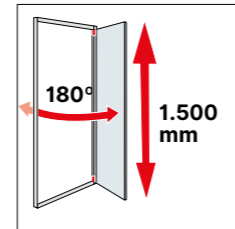

Altura especial: de 1.400 a 1.800 mm.



Acceso: web / configurador.

- Puerta abatible 180° hacia el interior y el exterior.
- Entrada libre aproximada: Ancho total menos 50 mm.
- Margen de adaptación de ±16 mm para posibles descuadres.

# D1 Plus Giro

Separador para bañera de 1 puerta abatible 180°.

Altura normalizada: 1.500 mm.

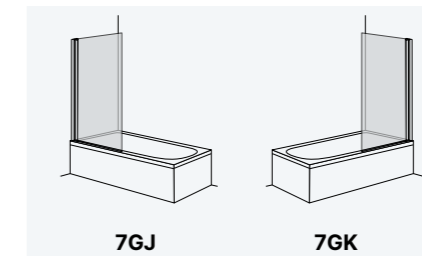

SEPARADOR

Ancho Separador	Vidrio Transparente
300 ↔ 600	299 €
601 ↔ 800	309 €
801 ↔ 1.000	319 €

RECARGOS POR OPCIONES

Medidas

Altura diferente a la normalizada	+ 25 %
-----------------------------------	--------

Vidrios

Mateado estándar	+25 %
Deco	+50 %
Recortes (enviar croquis, rogamos consultar)	+50 €

Aplicación de recargos: se aplican sobre el precio base con altura normalizada. Si la mampara tiene una altura especial, primero se añade el recargo por altura, y después, sobre ese nuevo importe, se aplican los recargos correspondientes.



**DE SERIE**

PLATINUM SUPERBRILLO PT

PLATA MATE PM

NEGRO MATE NM

ANTICAL CareTec®

ESPÁTULA PROFESIONAL

**CON RECARGO**

ORO OB

NÍQUEL NI

RAL VER PÁGINA 187

FUME G6

BRONCE B6

ACANALADO Y6

ESPEJO ES6

MATEADOS / DECO VER PÁGINAS 194 - 197

Regalo exclusivo con tu mampara.

Estandeidad Moderada



POMO P4 Limpieza interior sin obstáculos. Bisagras a ras del vidrio. Para otras líneas y opciones de instalación, consultar. Altura especial: de 1.400 a 1.800 mm. Acceso: web / configurador.

- Puerta abatible 180° hacia el interior y el exterior.
- Cristales de la puerta abatible con CANTO RECTANGULAR o CANTO ROMO.
- El fijo será de ancho diferente, en función del ancho total de la mampara.
- Margen de adaptación de +5 mm.
- Incluye perfil larguero a 45° a partir de un ancho de 995 mm.

# D3 Essence

Separador para bañera de 1 segmento fijo + 1 puerta abatible 180°. Altura normalizada: 1.500 mm.

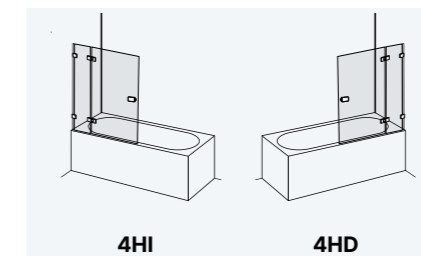

## SEPARADOR CANTO RECTANGULAR

Ancho Separador	Vidrio Transparente
700 ↔ 800	849 €
801 ↔ 1.000	949 €
1.001 ↔ 1.200	1.049 €
1.201 ↔ 1.400	1.149 €

El fijo tiene un ancho de 180 mm a partir de 901 mm el incremento de medida se aplicará al fijo.

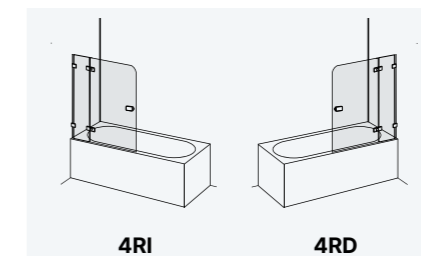

## SEPARADOR CANTO ROMO

Ancho Separador	Vidrio Transparente
700 ↔ 800	849 €
801 ↔ 1.000	949 €
1.001 ↔ 1.200	1.049 €
1.201 ↔ 1.400	1.149 €

El fijo tiene un ancho de 180 mm a partir de 901 mm el incremento de medida se aplicará al fijo.

### RECARGOS POR OPCIONES

Medidas	
Altura diferente a la normalizada	+ 25 %
Perfiles	
Oro OB / Níquel NI	+25 %
Colores lacados de la carta RAL	+50 %
Vidrios	
Mateado Velum	+40 %
Fume / Bronce	+50 %
Acanalado	+75 %
Deco	+50 %
Espejo por hoja	+350 €
Recortes (enviar croquis, rogamos consultar)	+50 €

Aplicación de recargos: se aplican sobre el precio base con altura normalizada. Si la mampara tiene una altura especial, primero se añade el recargo por altura, y después, sobre ese nuevo importe, se aplican los recargos correspondientes.



DE SERIE

PLATA BRILLO PB



PLATA MATE PM



NEGRO MATE NM



TRANSPARENTE V5



ANTICAL



CareTec®

CON RECARGO

MATEADOS / DECO  
VER PÁGINAS 194 - 197



NUEVO



Estanqueidad Moderada

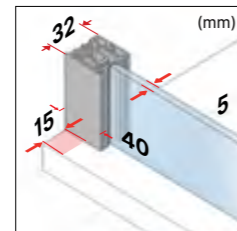

Para otras líneas y opciones de instalación, consultar.

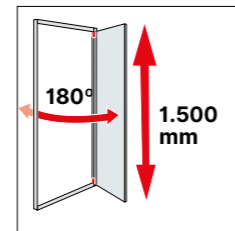

Altura especial: de 1.400 a 1.800 mm.



Acceso: web / configurador.

# D2 Swing

Separador para bañera de 1 segmento fijo + 1 puerta abatible 180°.

Altura normalizada: 1.500 mm.

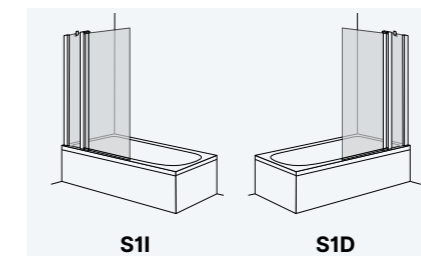

SEPARADOR

Ancho Separador	Vidrio Transparente
700 ↔ 900	549 €
901 ↔ 1.000	579 €
1.001 ↔ 1.100	609 €
1.101 ↔ 1.200	639 €

El fijo tiene un ancho de 180 mm a partir de 901 mm el incremento de medida se aplicará al fijo.

RECARGOS POR OPCIONES

Medidas	
Altura diferente a la normalizada	+ 25 %
Vidrios	
Mateado estándar	+25 %
Deco	+50 %
Recortes (enviar croquis, rogamos consultar)	+50 €

Aplicación de recargos: se aplican sobre el precio base con altura normalizada. Si la mampara tiene una altura especial, primero se añade el recargo por altura, y después, sobre ese nuevo importe, se aplican los recargos correspondientes.

- Puerta abatible 180° hacia el interior y el exterior.
- Puerta pivotante con elevación que evita el deterioro de los vierteaguas.
- Incluye soporte de fijación a pared.
- Margen de adaptación de -5 mm +15 mm.



DE SERIE

PLATA BRILLO PB



PLATA MATE PM



NEGRO MATE NM



BLANCO BL



TRANSPARENTE V5



ANTICAL



CareTec®

CON RECARGO

MATEADOS / DECO  
VER PÁGINAS 194 - 197



Estanqueidad Óptima

E++

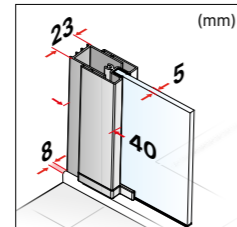

Para otras líneas y opciones de instalación, consultar.

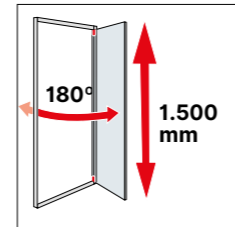

Altura especial: de 1.400 a 1.800 mm.



Acceso: web / configurador.

- Puerta abatible 180° hacia el interior y el exterior.
- Incluye soporte de fijación a pared.
- Margen de adaptación de +16 mm para posibles descuadras.

# D1 Plus Giro

Separador para bañera de 1 segmento fijo + 1 puerta abatible 180°.

Altura normalizada: 1.500 mm.

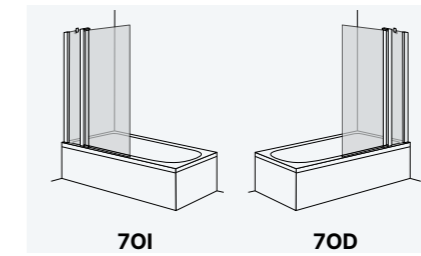

SEPARADOR

Ancho Separador	Vidrio Transparente
700 ↔ 1.000	409 €
1.001 ↔ 1.200	429 €
1.201 ↔ 1.400	459 €

El fijo tiene un ancho de 240 mm a partir de 1.001 mm el incremento de medida se aplicará al fijo.

RECARGOS POR OPCIONES

Medidas

Altura diferente a la normalizada	+ 25 %
-----------------------------------	--------

Vidrios

Mateado estándar	+25 %
Deco	+50 %
Recortes (enviar croquis, rogamos consultar)	+50 €

Aplicación de recargos: se aplican sobre el precio base con altura normalizada. Si la mampara tiene una altura especial, primero se añade el recargo por altura, y después, sobre ese nuevo importe, se aplican los recargos correspondientes.

# Bañeras frontales



- 145 D5 Custom 1F 1P
- 147 D3 Gredel 1F 1P
- 149 D2 Gravity 1F 1P
- 151 D5 Custom 1P
- 153 D5 Custom 2F 2P
- 155 D3 Gredel 2F 2P
- 157 D2 Gravity 2F 2P
- 159 D1 Plus Evolution 3P



- 161 D4 Pure 2F 2P





**DE SERIE**

PLATINUM SUPERBRILLO PT

PLATA MATE PM

NEGRO MATE NM

TRANSPARENTE V8

ANTICAL CareTec®

ESPÁTULA PROFESIONAL

**CON RECARGO**

ORO OB

RAL VER PÁGINA 187

FUME G8

BRONCE B8

ACANALADO Y8

ESPEJO ES8

MATEADOS / DECO VER PÁGINAS 194 - 197

Regalo exclusivo con tu mampara.

Estandaridad Óptima E++

TIRADOR T5

Soft-Close

Push&Clean

Para otras líneas y opciones de instalación, consultar.

Altura especial: de 1.400 a 1.800 mm.

Acceso: web / configurador.

- Entrada libre mínima aproximada: 40% del total del frontal.
- Cierre magnético para modelos entre paredes.
- Pletina inferior incluida. Se recomienda la instalación para mejorar notablemente la estanqueidad del producto.
- Modelo sin margen de adaptación al carecer de perfiles laterales.
- Función **Soft-Close** (cierre amortiguado) incluida, permite que la puerta abra y cierre suavemente.
- Función **Push&Clean** para una limpieza fácil.
- Si la mampara se fija al techo, obligatorio enviar croquis para posibles descuadres.

Revestimiento para personalizar la guía superior

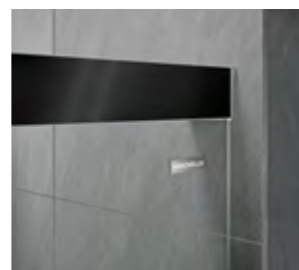

# D5 Custom

Frontal para bañera de 1 fijo + 1 puerta corredera.  
 Altura normalizada: 1.600 mm.

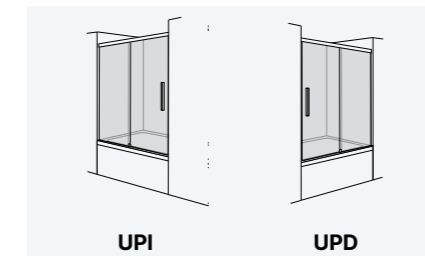

## FRONTAL ENTRE PAREDES

Ancho Frontal	Vidrio Transparente
1.160 ↔ 1.400	1.299 €
1.401 ↔ 1.700	1.399 €
1.701 ↔ 2.000	1.499 €

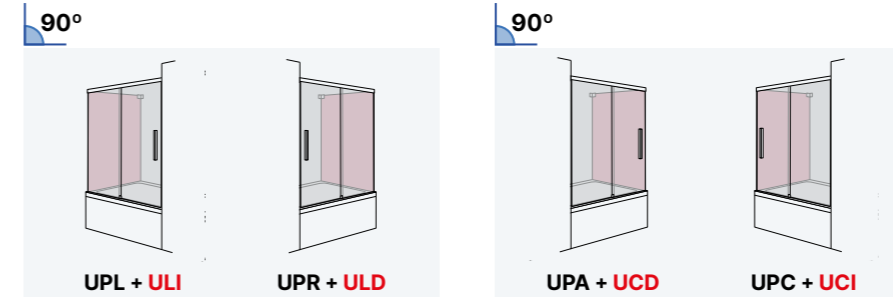

## LATERAL 90° PARA FRONTAL

Ancho Lateral	Vidrio Transparente
180 ↔ 900	499 €
901 ↔ 1.200	599 €

El precio del conjunto se obtiene SUMANDO el frontal con el lateral en las medidas deseadas.

## RECARGOS POR OPCIONES

Medidas	
Altura diferente a la normalizada	+ 25 %
Perfiles	
Oro OB	+25 %
Colores lacados de la carta RAL	+50 %
Vidrios	
Mateado Velum	+40 %
Fume / Bronce	+50 %
Acanalado	+75 %
Deco	+50 %
Espejo por hoja	+350 €
Recortes (enviar croquis, rogamos consultar)	+50 €

**Aplicación de recargos:** se aplican sobre el precio base con altura normalizada. Si la mampara tiene una altura especial, primero se añade el recargo por altura, y después, sobre ese nuevo importe, se aplican los recargos correspondientes.



**DE SERIE**

PLATINUM SUPERBRILLO PT

PLATA MATE PM

NEGRO MATE NM

BLANCO BL

BLANCO MATE BM

TRANSPARENTE V6

ANTICAL CareTec®

ESPÁTULA PROFESIONAL

**CON RECARGO**

ORO OB

NÍQUEL NI

RAL VER PÁGINA 187

FUME G6

BRONCE B6

ACANALADO Y6

ESPEJO ES6

MATEADOS / DECO VER PÁGINAS 194 - 197

Regalo exclusivo con tu mampara.

Estanqueidad Óptima E++



TIRADOR TR      Push&Clean      Para otras líneas y opciones de instalación, consultar.      Altura especial: de 1.400 a 1.800 mm.      Acceso: web / configurador.

- Entrada libre mínima aproximada: 41% del total del frontal.
- Función **Push&Clean** para una limpieza fácil.
- Cierre magnético lateral.
- Pletina inferior incluida. Se recomienda la instalación para mejorar notablemente la estanqueidad del producto.
- Margen de adaptación para posibles descuadres de ±10 mm entre paredes y ±5 mm en combinación con laterales.
- Para poder instalar el producto, deberá existir mas de 7 cm de separación entre la guía superior de la mampara y el techo.
- Juntas verticales de estanqueidad.

# D3 Gredel

Frontal para bañera de 1 fijo + 1 puerta corredera.  
 Altura normalizada: 1.600 mm (incluyendo las tapetas: 1.605 mm).

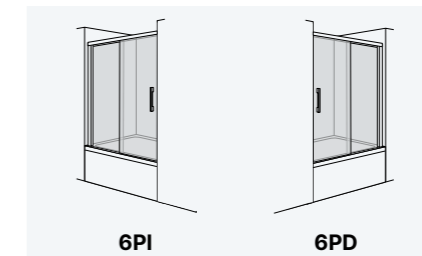

**FRONTAL ENTRE PAREDES**

Ancho Frontal	Vidrio Transparente
1.050 ↔ 1.400	<b>849 €</b>
1.401 ↔ 1.600	<b>949 €</b>
1.601 ↔ 1.800	<b>999 €</b>
1.801 ↔ 2.100	<b>1.049 €</b>

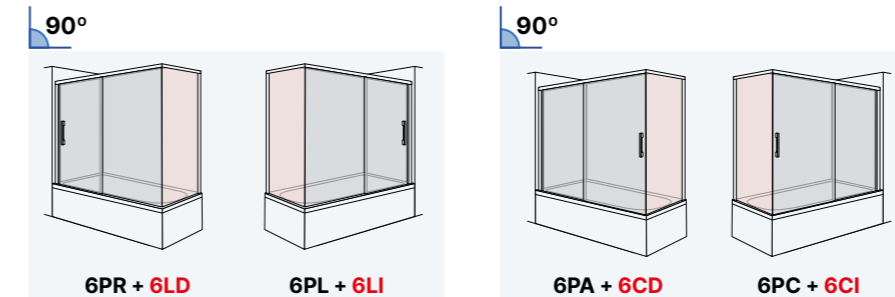

**LATERAL 90° PARA FRONTAL**

Ancho Lateral	Vidrio Transparente
120 ↔ 700	<b>349 €</b>
701 ↔ 1.200	<b>399 €</b>

El precio del conjunto se obtiene SUMANDO el frontal con el lateral en las medidas deseadas.

**RECARGOS POR OPCIONES**

Medidas	
Altura diferente a la normalizada	+ 25 %
Perfiles	
Oro OB / Níquel NI	+25 %
Colores lacados de la carta RAL	+50 %
Vidrios	
Mateado Velum	+40 %
Fume / Bronce	+50 %
Acanalado	+75 %
Deco	+50 %
Espejo por hoja	+350 €
Recortes (enviar croquis, rogamos consultar)	+50 €

**Aplicación de recargos:** se aplican sobre el precio base con altura normalizada. Si la mampara tiene una altura especial, primero se añade el recargo por altura, y después, sobre ese nuevo importe, se aplican los recargos correspondientes.



DE SERIE

PLATA BRILLO PB



PLATA MATE PM



NEGRO MATE NM



BLANCO BL



BLANCO MATE BM



TRANSPARENTE V6



ANTICAL



CareTec®

CON RECARGO

ORO OB



NÍQUEL NI



RAL  
VER PÁGINA 187

MATEADOS  
VER PÁGINAS 194 - 197



Estanqueidad Óptima

E++



TIRADOR TM

Para otras líneas y opciones de instalación, consultar.

Altura especial:  
de 1.400 a 1.800 mm.



Acceso:  
web / configurador.

- Cierre magnético lateral.
- Pletina inferior incluida. Se recomienda la instalación para mejorar notablemente la estanqueidad del producto.
- Margen de adaptación para posibles descuadres de ±10 mm. entre paredes y ± 5 mm en combinación con laterales.
- Para poder instalar el producto, deberá existir mas de 7 cm de separación entre la guía superior de la mampara y el techo.
- Juntas verticales de estanqueidad.

TIRADORES Y POMOS OPCIONALES (CON RECARGO)



TIRADOR TG

POMO ERGONÓMICO PU

POMO ERGONÓMICO PX

# D2 Gravity

Frontal para bañera de 1 fijo + 1 puerta corredera.  
Altura normalizada: 1.600 mm. (incluyendo las tapetas: 1.605 mm.).

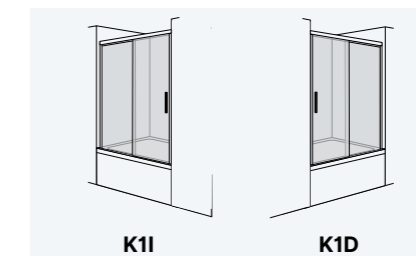

FRONTAL ENTRE PAREDES

Ancho Frontal	Vidrio Transparente
1.160 ↔ 1.400	699 €
1.401 ↔ 1.600	749 €
1.601 ↔ 1.800	799 €
1.801 ↔ 2.000	849 €

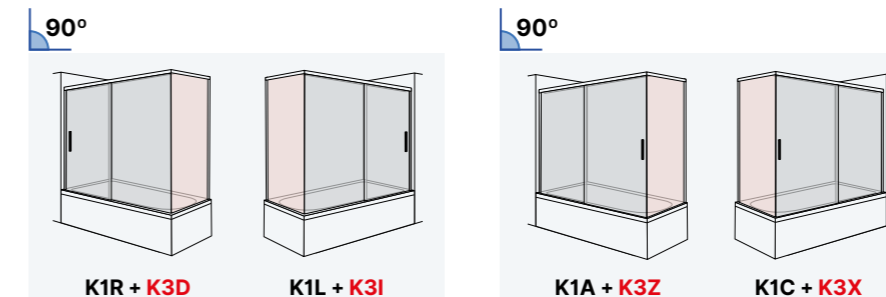

LATERAL 90° PARA FRONTAL

Ancho Lateral	Vidrio Transparente
180 ↔ 800	249 €
801 ↔ 1.000	349 €

El precio del conjunto se obtiene SUMANDO el frontal con el lateral en las medidas deseadas.

RECARGOS POR OPCIONES

Medidas	
Altura diferente a la normalizada	+ 25 %
Perfiles	
Oro OB / Níquel NI	+25 %
Colores lacados de la carta RAL	+50 %
Vidrios	
Mateado estándar	+25 %
Recortes (enviar croquis, rogamos consultar)	+50 €
Tiradores / Pomos	
Tirador / Pomo (precio por unidad)	+20 €

Aplicación de recargos: se aplican sobre el precio base con altura normalizada. Si la mampara tiene una altura especial, primero se añade el recargo por altura, y después, sobre ese nuevo importe, se aplican los recargos correspondientes.



DE SERIE

PLATINUM SUPERBRILLO PT



PLATA MATE PM



NEGRO MATE NM



TRANSPARENTE V8



ANTICAL



CareTec®

ESPÁTULA PROFESIONAL



Regalo exclusivo con tu mampara.

CON RECARGO

ORO OB



RAL VER PÁGINA 187

FUME G8



BRONCE B8



ACANALADO Y8



ESPEJO ES8



MATEADOS / DECO VER PÁGINAS 194 - 197



Estandeidad Óptima

E++



TIRADOR T5



Soft-Close

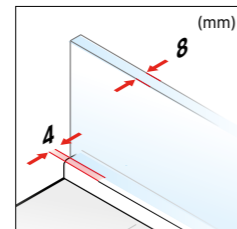
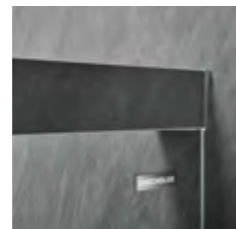

Para otras líneas y opciones de instalación, consultar.

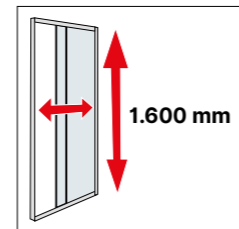

Altura especial: de 1.400 a 1.800 mm.



Acceso: web / configurador.

- Entrada libre mínima aproximada: 40% del total del frontal.
- Cierre magnético para modelos entre paredes.
- Pletina inferior incluida. Se recomienda la instalación para mejorar notablemente la estanqueidad del producto.
- Modelo sin margen de adaptación al carecer de perfiles laterales.
- Función **Soft-Close** (cierre amortiguado) incluida, permite que la puerta abra y cierre suavemente.
- Si la mampara se fija al techo, obligatorio enviar croquis para posibles descuadres.

Revestimiento para personalizar la guía superior



PLATINUM SUPERBRILLO PT PLATA MATE PM NEGRO MATE NM BLANCO BL ORO OB GRIS BASALTO GB GRIS METÁLICO GM CUARZO CZ GRAFITO GF

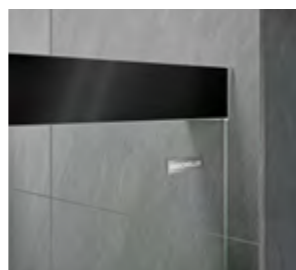

# D5 Custom

Frontal para bañera de 1 puerta corredera en ambos sentidos.

Altura normalizada: 1.600 mm.

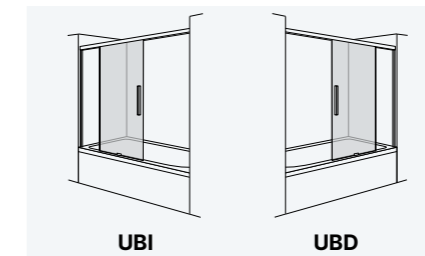

UBI

UBD

FRONTAL ENTRE PAREDES

Ancho Frontal	Vidrio Transparente
1.000 ↔ 1.400	1.049 €
1.401 ↔ 1.700	1.149 €
1.701 ↔ 2.100	1.249 €

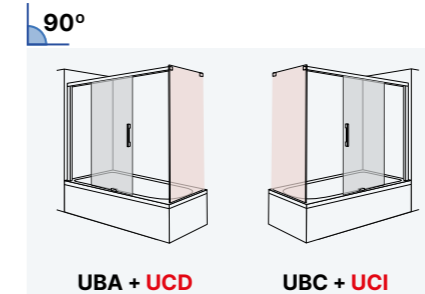

90°

UBA + UCD

UBC + UCI

LATERAL 90° PARA FRONTAL

Ancho Lateral	Vidrio Transparente
180 ↔ 900	499 €
901 ↔ 1.200	599 €

El precio del conjunto se obtiene SUMANDO el frontal con el lateral en las medidas deseadas.

RECARGOS POR OPCIONES

Medidas	
Altura diferente a la normalizada	+ 25 %
Perfiles	
Oro OB	+25 %
Colores lacados de la carta RAL	+50 %
Vidrios	
Mateado Velum	+40 %
Fume / Bronce	+50 %
Acanalado	+75 %
Deco	+50 %
Espejo por hoja	+350 €
Recortes (enviar croquis, rogamos consultar)	+50 €

Aplicación de recargos: se aplican sobre el precio base con altura normalizada. Si la mampara tiene una altura especial, primero se añade el recargo por altura, y después, sobre ese nuevo importe, se aplican los recargos correspondientes.



**DE SERIE**

PLATINUM SUPERBRILLO PT

PLATA MATE PM

NEGRO MATE NM

TRANSPARENTE V8

ANTICAL CareTec®

ESPÁTULA PROFESIONAL

**CON RECARGO**

ORO OB

RAL VER PÁGINA 187

FUME G8

BRONCE B8

ACANALADO Y8

ESPEJO E88

MATEADOS / DECO VER PÁGINAS 194 - 197

Regalo exclusivo con tu mampara.

Estandaridad Óptima E++

TIRADOR T5

Soft-Close

Push&Clean

Para otras líneas y opciones de instalación, consultar.

Altura especial: de 1.400 a 1.800 mm.

Acceso: web / configurador.

Revestimiento para personalizar la guía superior

PLATINUM SUPERBRILLO PT PLATA MATE PM NEGRO MATE NM BLANCO BL ORO OB GRIS BASALTO GB GRIS METÁLICO GM CUARZO CZ GRAFITO GF

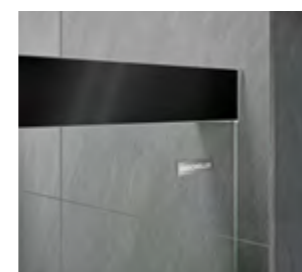

# D5 Custom

Frontal para bañera de 2 fijos + 2 puertas correderas.  
Altura normalizada: 1.600 mm.



**FRONTAL ENTRE PAREDES**

Ancho Frontal	Vidrio Transparente
1.400 ↔ 1.500	1.449 €
1.501 ↔ 1.800	1.549 €
1.801 ↔ 2.100	1.649 €
2.101 ↔ 2.300	1.749 €
2.301 ↔ 2.500	1.849 €

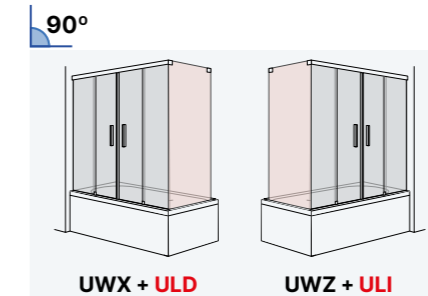

**LATERAL 90° PARA FRONTAL**

Ancho Lateral	Vidrio Transparente
180 ↔ 900	499 €
901 ↔ 1.200	599 €

El precio del conjunto se obtiene SUMANDO el frontal con el lateral en las medidas deseadas.

**RECARGOS POR OPCIONES**

Medidas	
Altura diferente a la normalizada	+ 25 %
<b>Perfiles</b>	
Oro OB	+25 %
Colores lacados de la carta RAL	+50 %
<b>Vidrios</b>	
Mateado Velum	+40 %
Fume / Bronce	+50 %
Acanalado	+75 %
Deco	+50 %
Espejo por hoja	+350 €
Recortes (enviar croquis, rogamos consultar)	+50 €

**Aplicación de recargos:** se aplican sobre el precio base con altura normalizada. Si la mampara tiene una altura especial, primero se añade el recargo por altura, y después, sobre ese nuevo importe, se aplican los recargos correspondientes.



**DE SERIE**

PLATINUM SUPERBRILLO PT

PLATA MATE PM

NEGRO MATE NM

BLANCO BL

BLANCO MATE BM

TRANSPARENTE V6

ANTICAL CareTec®

ESPÁTULA PROFESIONAL

**CON RECARGO**

ORO OB

NÍQUEL NI

RAL VER PÁGINA 187

FUME G6

BRONCE B6

ACANALADO Y6

ESPEJO ES6

MATEADOS / DECO VER PÁGINAS 194 - 197

Regalo exclusivo con tu mampara.

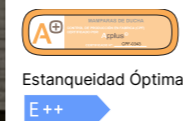

TIRADOR TR

Push&Clean

Para otras líneas y opciones de instalación, consultar.

Altura especial: de 1.400 a 1.800 mm.

Acceso: web / configurador.

- Entrada libre mínima aproximada: 41% del total del frontal.
- Función **Push&Clean** para una limpieza fácil.
- Cierre magnético central.
- Pletina inferior incluida. Se recomienda la instalación para mejorar notablemente la estanqueidad del producto.
- Margen de adaptación para posibles descuadres de ±10 mm entre paredes y ± 5 mm en combinación con laterales.
- Para poder instalar el producto, deberá existir mas de 7 cm de separación entre la guía superior de la mampara y el techo.
- Sistema patentado de apertura simultanea Duscho **Slide Tech®** (excepto para modelos con lados desiguales).
- Juntas verticales de estanqueidad.

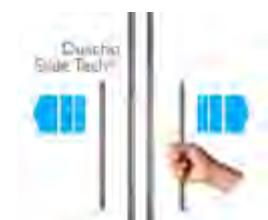

# D3 Gredel

Frontal para bañera de 2 fijos + 2 puertas correderas.  
Altura normalizada: 1.600 mm (incluyendo las tapetas: 1.605 mm).



**FRONTAL ENTRE PAREDES**

Ancho Frontal	Vidrio Transparente
1.160 ↔ 1.400	<b>949 €</b>
1.401 ↔ 1.600	<b>1.049 €</b>
1.601 ↔ 1.800	<b>1.149 €</b>
1.801 ↔ 2.100	<b>1.199 €</b>



**LATERAL 90° PARA FRONTAL**

Ancho Lateral	Vidrio Transparente
180 ↔ 700	<b>349 €</b>
701 ↔ 1.200	<b>399 €</b>

El precio del conjunto se obtiene SUMANDO el frontal con el lateral en las medidas deseadas.

**RECARGOS POR OPCIONES**

Medidas	
Altura diferente a la normalizada	+ 25 %
Perfiles	
Oro OB / Níquel NI	+25 %
Colores lacados de la carta RAL	+50 %
Vidrios	
Mateado Velum	+40 %
Fume / Bronce	+50 %
Acanalado	+75 %
Deco	+50 %
Espejo por hoja	+350 €
Recortes (enviar croquis, rogamos consultar)	+50 €

**Aplicación de recargos:** se aplican sobre el precio base con altura normalizada. Si la mampara tiene una altura especial, primero se añade el recargo por altura, y después, sobre ese nuevo importe, se aplican los recargos correspondientes.



**DE SERIE**

PLATA BRILLO PB  
 PLATA MATE PM  
 NEGRO MATE NM  
 BLANCO BL  
 BLANCO MATE BM  
 TRANSPARENTE V6

**CON RECARGO**

ORO OB  
 NIQUEL NI  
 RAL  
 VER PÁGINA 187

ANTICAL  
 CareTec®

MATEADOS  
 VER PÁGINAS 194 - 197

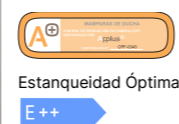

Estanqueidad Óptima



TIRADOR TM

Para otras líneas y opciones de instalación, consultar.

Altura especial: de 1.400 a 1.800 mm.



Acceso: web / configurador.

- Cierre magnético central.
- Pletina inferior incluida. Se recomienda la instalación para mejorar notablemente la estanqueidad del producto.
- Margen de adaptación para posibles descuadres de + -10 mm entre paredes y + - 5 mm en combinación con laterales.
- Para poder instalar el producto, deberá existir mas de 7 cm de separación entre la guía superior de la mampara y el techo.

**TIRADORES Y POMOS OPCIONALES (CON RECARGO)**



TIRADOR TG

POMO ERGONÓMICO PU

POMO ERGONÓMICO PX

# D2 Gravity

Frontal para bañera de 2 fijos + 2 puertas correderas.  
 Altura normalizada: 1.600 mm (incluyendo las tapetas: 1.605 mm).



K1W

**FRONTAL ENTRE PAREDES**

Ancho Frontal	Vidrio Transparente
1.160 ↔ 1.400	<b>749 €</b>
1.401 ↔ 1.600	<b>799 €</b>
1.601 ↔ 1.800	<b>849 €</b>
1.801 ↔ 2.000	<b>899 €</b>

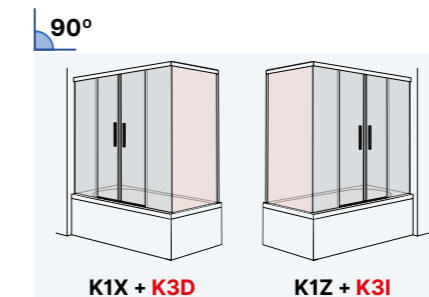

90°

K1X + K3D

K1Z + K3I

**LATERAL 90° PARA FRONTAL**

Ancho Lateral	Vidrio Transparente
180 ↔ 800	<b>249 €</b>
801 ↔ 1.000	<b>349 €</b>

El precio del conjunto se obtiene SUMANDO el frontal con el lateral en las medidas deseadas.

**RECARGOS POR OPCIONES**

Medidas	
Altura diferente a la normalizada	<b>+ 25 %</b>
<b>Perfiles</b>	
Oro OB / Níquel NI	<b>+25 %</b>
Colores lacados de la carta RAL	<b>+50 %</b>
<b>Vidrios</b>	
Mateado estándar	<b>+25 %</b>
Recortes (enviar croquis, rogamos consultar)	<b>+50 €</b>
<b>Tiradores / Pomos</b>	
Tirador / Pomo (precio por unidad)	<b>+20 €</b>

**Aplicación de recargos:** se aplican sobre el precio base con altura normalizada. Si la mampara tiene una altura especial, primero se añade el recargo por altura, y después, sobre ese nuevo importe, se aplican los recargos correspondientes.



DE SERIE

PLATA BRILLO PB



PLATA MATE PM



BLANCO BL



TRANSPARENTE V5



ANTICAL



CareTec®

CON RECARGO

MATEADOS  
VER PÁGINAS 194 - 197



Estanqueidad Máxima

E+++



Con guía inferior.

Juntas verticales de estanqueidad.

Para otras líneas y opciones de instalación, consultar.

Altura especial: de 1.400 a 1.800 mm.



Acceso: web / configurador.

- Ausencia de perfilaría entre puertas (solo junquillos minimalistas transparentes).
- Guía inferior autolimpiable sistema L.S.O para facilitar la limpieza.
- Sistema de cierre magnético a través de perfil tirador con cierre a 45° para facilitar la estanqueidad.
- Expansión de ± 20 mm para los productos especiales y normalizados.
- Entrada libre mínima aproximada: 52% del ancho total del frontal.
- No será posible cambiar la posición de la puerta N°1 (la más exterior) en los modelos de puertas correderas.
- Para poder instalar el producto, deberá existir mas de 7 cm de separación entre la guía superior de la mampara y el techo.

# D1 Plus Evolution

Frontal de 3 puertas correderas para bañera CON GUÍA INFERIOR.

Altura normalizada: 1.500 mm.

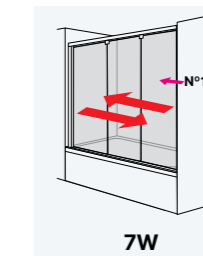

FRONTAL ENTRE PAREDES

Ancho Frontal	Vidrio Transparente
800 ↔ 1.300	599 €
1.301 ↔ 1.600	649 €

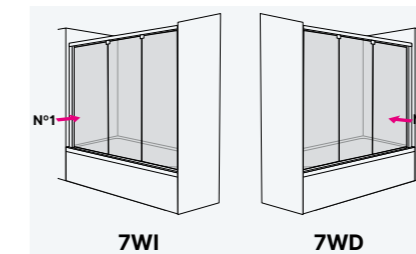

1.601 ↔ 2.000	749 €
---------------	-------

A partir de 1.601 de ancho la puerta "N° 1" será fija debido al peso de los cristales.

90°

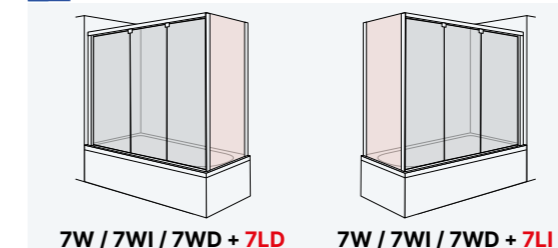

LATERAL 90° PARA FRONTAL

Ancho Lateral	Vidrio Transparente
150 ↔ 500	159 €
501 ↔ 1.000	209 €

Fijo sobre murete

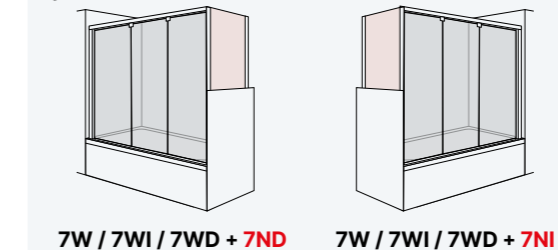

El precio del conjunto se obtiene SUMANDO el frontal con el lateral en las medidas deseadas.

180°

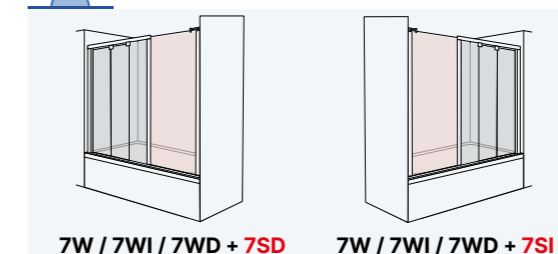

LATERAL 180° PARA FRONTAL

Ancho Lateral	Vidrio Transparente
180 ↔ 500	209 €

El precio del conjunto se obtiene SUMANDO el frontal con el lateral en las medidas deseadas.

**Aplicación de recargos:** se aplican sobre el precio base con altura normalizada. Si la mampara tiene una altura especial, primero se añade el recargo por altura, y después, sobre ese nuevo importe, se aplican los recargos correspondientes.

RECARGOS POR OPCIONES

Medidas	
Altura diferente a la normalizada	+ 25 %
Vidrios	
Mateado estándar	+25 %
Recortes (enviar croquis, rogamos consultar)	+50 €



**DE SERIE**

PLATINUM SUPERBRILLO PT

PLATA MATE PM

NEGRO MATE NM

ANTICAL CareTec®

ESPÁTULA PROFESIONAL

**CON RECARGO**

ORO OB

NÍQUEL NI

RAL VER PÁGINA 187

FUME G6

BRONCE B6

ACANALADO Y6

ESPEJO ES6

MATEADOS / DECO VER PÁGINAS 194 - 197

Regalo exclusivo con tu mampara.

Estandeidad Óptima



POMO P4 Limpieza interior sin obstáculos. Bisagras a ras del vidrio. Para otras líneas y opciones de instalación, consultar. Altura especial: de 1.400 a 1.800 mm. Acceso: web / configurador.

- Puertas abatibles 180° hacia el interior y el exterior.
- Los fijos serán de ancho diferente, en función del ancho total de la mampara.
- Cierre magnético central.
- Margen de adaptación de ± 5 mm para posibles descuadres.
- Incluye perfil larguero a 45° a partir de un ancho de 2.000 mm.

# D4 Pure

Frontal para bañera entre paredes de 2 segmentos fijos + 2 puertas abatibles 180°. Altura normalizada: 1.500 mm.

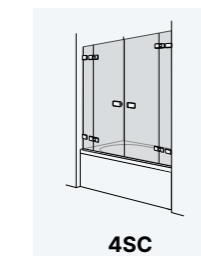

**FRONTAL ENTRE PAREDES**

Ancho Frontal	Vidrio Transparente
900 ↔ 1.100	1.449 €
1.101 ↔ 1.300	1.499 €
1.301 ↔ 1.500	1.549 €
1.501 ↔ 1.700	1.599 €
1.701 ↔ 1.900	1.649 €
1.901 ↔ 2.100	1.699 €

En medidas de producto hasta 1.900 mm, los segmentos fijos mantiene un ancho estándar de 180 mm. Para anchos mayores a 1.901 mm, las puertas serán de 720 mm y los fijos ocuparán el ancho restante.

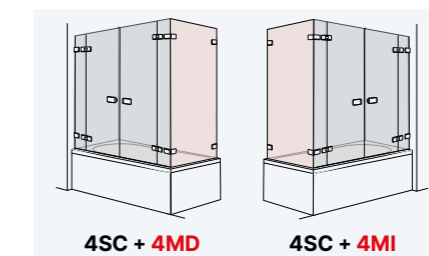

**LATERAL 90° / 180° PARA FRONTAL**

Ancho Lateral	Vidrio Transparente
200 ↔ 500	449 €
501 ↔ 1.000	599 €
1.001 ↔ 1.200	649 €

El precio del conjunto se obtiene SUMANDO el frontal con el lateral en las medidas deseadas.

**RECARGOS POR OPCIONES**

Medidas	
Altura diferente a la normalizada	+ 25 %
<b>Perfiles</b>	
Oro OB / Níquel NI	+25 %
Colores lacados de la carta RAL	+50 %
<b>Vidrios</b>	
Mateado Velum	+40 %
Fume / Bronce	+50 %
Acanalado	+75 %
Deco	+50 %
Espejo por hoja	+350 €
Recortes (enviar croquis, rogamos consultar)	+50 €

Aplicación de recargos: se aplican sobre el precio base con altura normalizada. Si la mampara tiene una altura especial, primero se añade el recargo por altura, y después, sobre ese nuevo importe, se aplican los recargos correspondientes.



Acceso: web / configurador.

# Productos especiales



- 165 D-Family 1F 1P
- 167 D-Family 2F 2P
- 169 System 210
- 171 System 210





**DE SERIE**  
 PLATINUM  
 SUPERBRILLO PT  
 PLATA MATE PM

TRANSPARENTE V6

ANTICAL  
 CareTec®

MATEADOS  
 VER PÁGINAS 194 - 197

Estanqueidad Óptima  
 E++

# D-Family

Frontal para ducha de 1 segmento fijo + 1 puerta fraccionable y abatible 90°.  
 Altura normalizada: 1.900 mm.

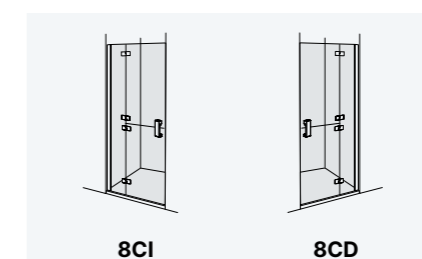

### FRONTAL ENTRE PAREDES

Ancho Frontal	Vidrio Transparente
800 ↔ 1.100	<b>899 €</b>
1.101 ↔ 1.400	<b>999 €</b>

El fijo tiene un ancho de 180 mm a partir de 1.001 mm el incremento de medida se aplicará al fijo.

### 90°

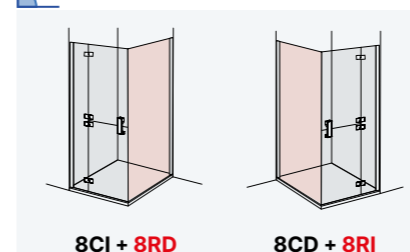

### 180°

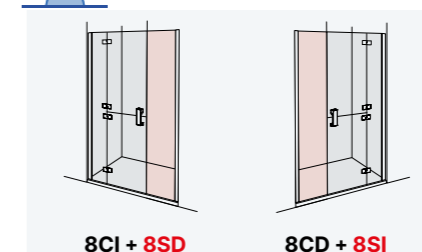

### LATERAL 90° / 180° PARA FRONTAL

Ancho Lateral	Vidrio Transparente
200 ↔ 900	<b>549 €</b>
901 ↔ 1.200	<b>599 €</b>
1.201 ↔ 1.400	<b>649 €</b>

### Fijo suspendido

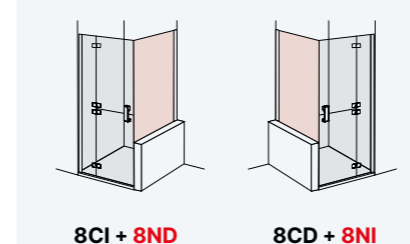

TIRADOR TF

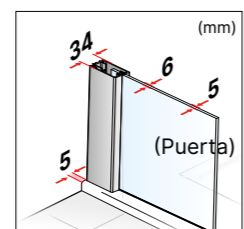

Para otras líneas y opciones de instalación, consultar.

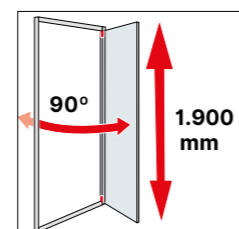

Altura especial: de 1.700 a 2.100 mm.



Acceso: web / configurador.

- Cristal securizado de 6 mm en el fijo (F1) y 5 mm en la puertas(P2/P3).
- El fijo (F1) tiene un ancho de 180 mm en medidas normalizadas.
- Puertas (P2/P3) abatibles 90° hacia el exterior.
- En fabricación normalizada: Puerta inferior (P2) alto 940 mm / Puerta superior (P3) alto 960 mm.
- Cierre magnético angular.
- Incluye soporte de fijación a pared.
- Margen de adaptación de ± 12,5 mm para posibles descuadres.
- Puertas pivotantes con elevación que evitan el deterioro de los vierteaguas.

### RECARGOS POR OPCIONES

Medidas	
Altura diferente a la normalizada	<b>+ 25 %</b>
Vidrios	
Mateado Velum	<b>+40 %</b>
Recortes (enviar croquis, rogamos consultar)	<b>+50 €</b>

**Aplicación de recargos:** se aplican sobre el precio base con altura normalizada. Si la mampara tiene una altura especial, primero se añade el recargo por altura, y después, sobre ese nuevo importe, se aplican los recargos correspondientes.

Para más modelos consultar configurador:

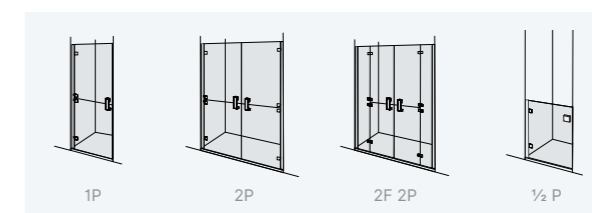

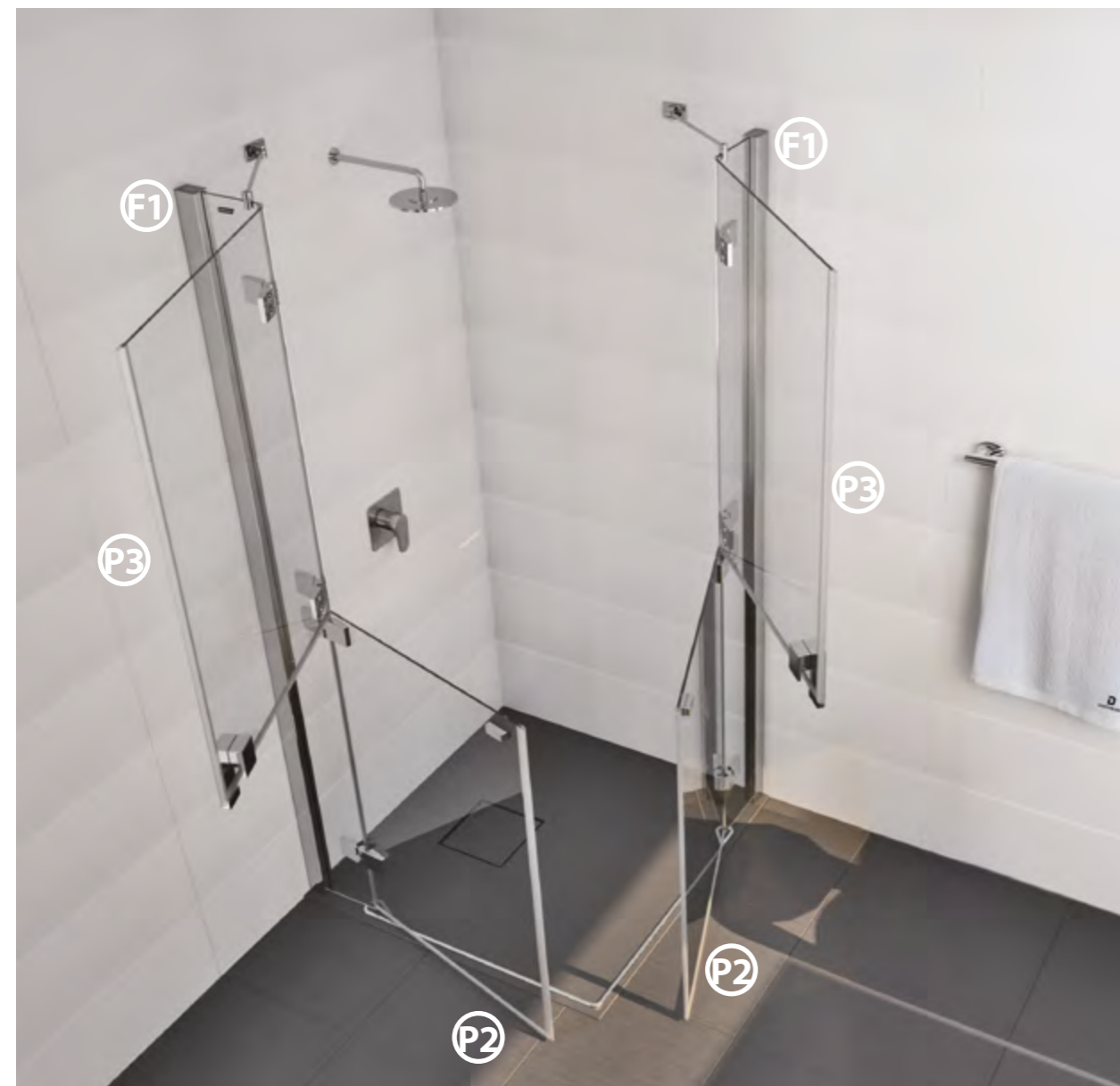

**DE SERIE**  
 PLATINUM SUPERBRILLO PT  
 PLATA MATE PM

TRANSPARENTE V6

ANTICAL  
 CareTec®

MATEADOS  
 VER PÁGINAS 194 - 197



Estanqueidad Óptima  
 E++



TIRADOR TF

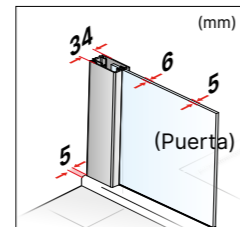

Para otras líneas y opciones de instalación, consultar.

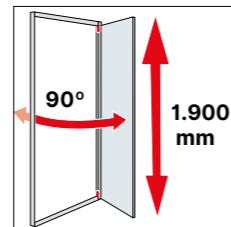

Altura especial: de 1.700 a 2.100 mm.



Acceso: web / configurador.

- Cristal securizado de 6 mm en el fijo (F1) y 5 mm en la puertas(P2/P3).
- El fijo (F1) tiene un ancho de 180 mm en medidas normalizadas.
- Puertas (P2/P3) abatibles 90° hacia el exterior.
- En fabricación normalizada: Puerta inferior (P2) alto 940 mm / Puerta superior (P3) alto 960 mm.
- Cierre magnético angular.
- Incluye soporte de fijación a pared.
- Margen de adaptación de ± 12,5 mm para posibles descuadres.
- Puertas pivotantes con elevación que evitan el deterioro de los vierteaguas.

# D-Family

Angular para ducha de 2 segmentos fijos + 2 puertas fraccionables y abatibles 90°.

Altura normalizada: 1.900 mm.

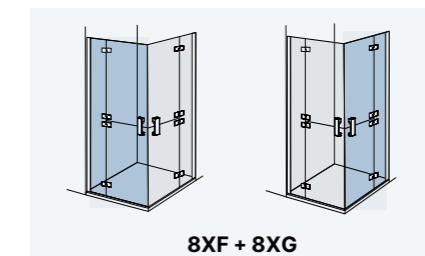

## ANGULAR

8XF	
800 ↔ 1.100*	899 €
1.101 ↔ 1.400	999 €

**+**

8XG	
800 ↔ 1.100*	899 €
1.101 ↔ 1.400	999 €

El fijo tiene un ancho de 180 mm a partir de 1.001 mm el incremento de medida se aplicará al fijo.

El precio del angular se obtiene **SUMANDO** el lado izquierdo con el lado derecho correspondiente en las medidas deseadas.

\* El fijo tiene un ancho de 180mm a partir de 951mm el incremento de medida se aplicará al fijo.

### RECARGOS POR OPCIONES

Medidas	
Altura diferente a la normalizada	+ 25 %
Vidrios	
Mateado Velum	+40 %
Recortes (enviar croquis, rogamos consultar)	+50 €

Aplicación de recargos: se aplican sobre el precio base con altura normalizada. Si la mampara tiene una altura especial, primero se añade el recargo por altura, y después, sobre ese nuevo importe, se aplican los recargos correspondientes.

Para más modelos consultar configurador:

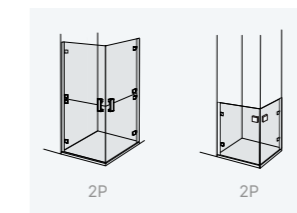

# DUSCHOLUX System 210

Transparencia y modernidad. System 210 es un sistema modular e inteligente pensado para dar solución a diferentes tipos de habitaciones, espacios y ambientes con diferentes necesidades de diseño. La construcción modular de este innovador producto, permite múltiples configuraciones utilizando sólo tres componentes diferentes. Esto garantiza la instalación en el menor tiempo posible.

## Características

- Solución modular por bloques ampliables.
- Enmarcado con perfilaría y bisagras para las puertas.
- Altura hasta 2.500 mm
- Espesor del vidrio 8 mm (vidrios fijos), 6 mm (puertas).
- Colores de perfilaría plata brillo, plata mate y negro mate.
- Bisagras a ras de vidrio para limpieza interior sin obstáculos.
- Puertas abatibles 180° hacia el interior y el exterior
- Perfil superior personalizable con pletina de aluminio o PanElle.
- Cierre magnético con microperfil de aluminio.
- Regulación de 15 milímetros.
- Sin tornillería vista.
- Posibilidad de instalar al techo.
- Práctico cierre magnético.
- Aplicación protectora antical.
- Acceso sin barreras.



## OPEN-PLAN

### Luminosidad y espacios abiertos

Con DUSCHOLUX System 210 podremos pasar de un ambiente marcado por la oscuridad, para convertirlo en otro mucho más amplio y dinámico, agrupando distintas zonas en un único espacio, intentando eliminar todo tipo de obstáculos y barreras como las paredes o puertas, para crear una sensación de amplitud y luminosidad, aumentando sensiblemente el horizonte visual a través de nuestra solución acristalada.

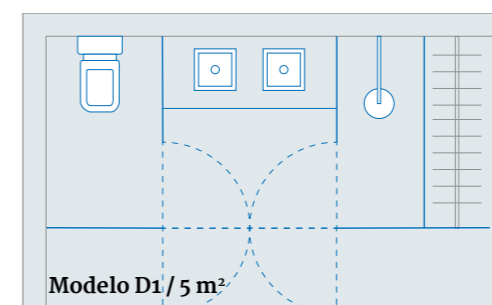
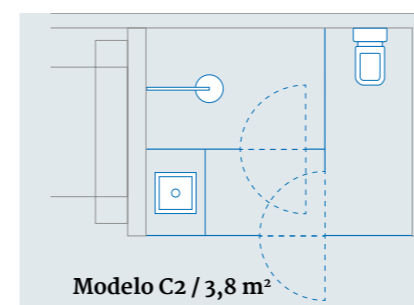
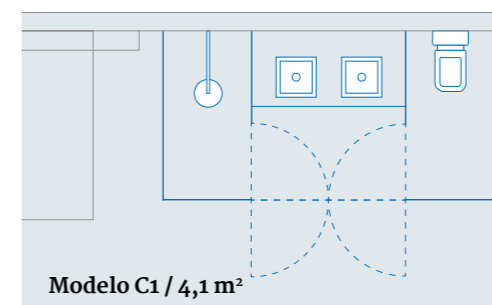
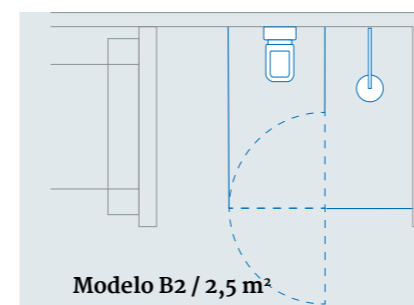
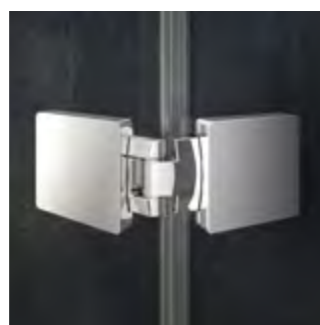
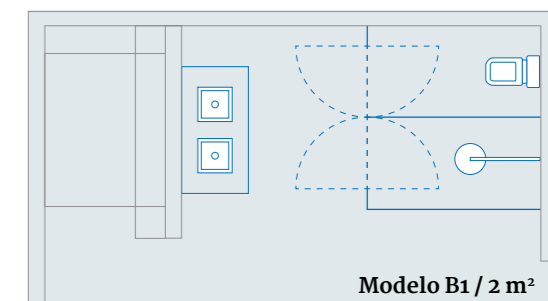
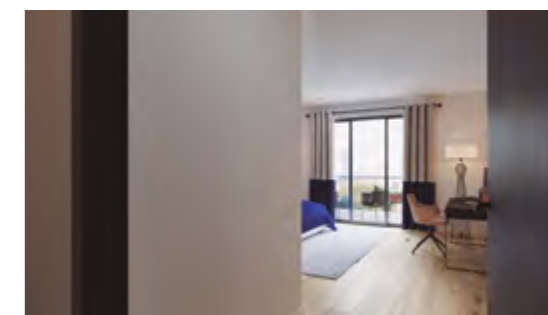
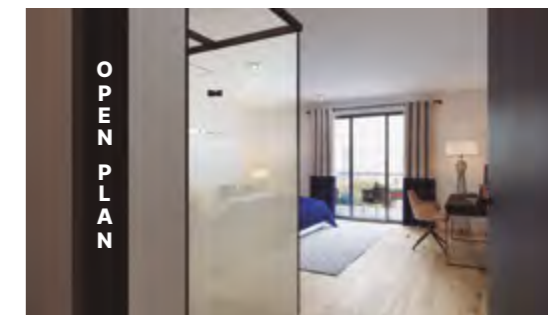

### Ejemplos de instalaciones a modo de inspiración.

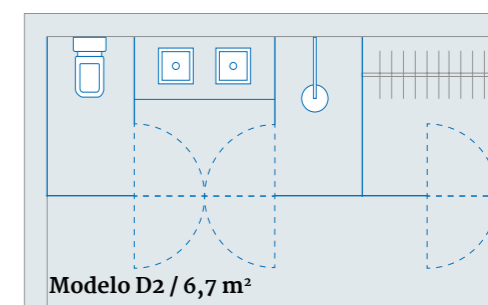

Alturas hasta 2,5 metros, System 210 puede instalarse al techo. Se presenta en una gran variedad de posibles combinaciones de colores, materiales y vidrios para personalizar o integrarse al máximo con la habitación.

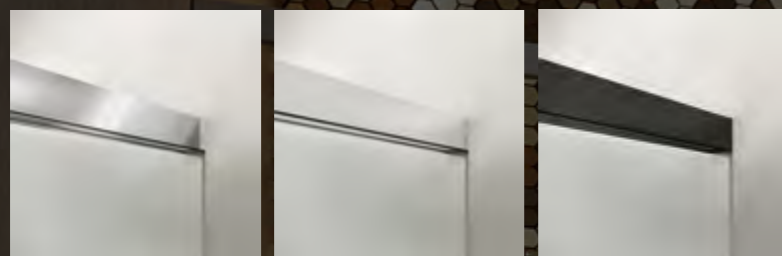

- 01** Cristal con logotipo
- 02** Cristal mateado Total
- 03** Cristal con mateado Patch
- 04** Cristal con espejo
- 05** Cristal con mateado rectangular
- 06** Cristal con mateado Niebla
- 07** Cristal Fume
- 08** Cristal Bronce



# Características de series

174	D5 Custom	184	OPTIONS
175	D5 Viva	185	OPTIONS
176	D4 Pulsar	186	OPTIONS
177	D3 Gredel	187	OPTIONS
178	D2 Gravity		
179	D1 Mode		
180	D4 Pure / D3 Essence		
181	D-Family		
182	D2 Swing		
183	D1 Plus Giro		





D5 Custom

**Características:**

- Función Soft-Close (cierre amortiguado) incluida, permite que la puerta abra y cierre suavemente.
- Función Push&Clean para una limpieza fácil.
- Apertura de puerta mediante tirador minimalista.
- Guía superior personalizable mediante pletina de aluminio o PanElla DUSCHOLUX.
- Rodamientos con regulación individual integrada.
- Cierre magnético mediante imanes con microperfil de aluminio para modelos entre paredes.
- Vierteaguas inferiores y burletes de estanquidad.

**COMBINACIÓN NORMALIZADA DE COLORES:**

	PT	PM	NM
<b>PERFILES</b>	PLATINUM	PLATA MATE	NEGRO MATE
<b>TIRADORES</b>	CROMADO	CROMADO	NEGRO MATE
<b>ACCESORIOS</b>	CROMADO	CROMADO	NEGRO MATE
<b>PLETINA INFERIOR</b>	PLATINUM	PLATA MATE	NEGRO MATE



D5 Viva

**Características:**

- Nueva serie de mamparas con bisagras de apertura a 180°.
- Puertas pivotantes con elevación que evitan el deterioro de los vierteaguas.
- Fijos y puertas en línea.
- Soporte de bisagra interior integrado en el vidrio para facilitar la limpieza (siempre en color cromado).
- Microperfiles de aluminio con cierre magnético en las puertas.
- Vierteaguas inferiores y burletes terminales de estanquidad.
- Pletina auxiliar adhesiva.

**COMBINACIÓN NORMALIZADA DE COLORES:**

	PT	NM
<b>PERFILES</b>	PLATINUM	NEGRO MATE
<b>POMOS</b>	CROMO BRILLO	NEGRO MATE
<b>TAPAS DECORATIVAS</b>	CROMO BRILLO	NEGRO MATE
<b>BISAGRAS</b>	CROMO BRILLO	NEGRO MATE
<b>PLETINA INFERIOR</b>	siempre se suministra en el mismo color de la perfilería de la mampara.	



## D4 Pulsar

**Características:**

- Sin GUÍA superior ni inferior.
- Rodamientos superior e inferior no vistos con regulación individual integrada.
- Apertura de puerta mediante tirador minimalista.
- Puerta corredera por el interior del fijo.
- Perfiles de pared con diseño minimalista.
- Vierteaguas inferiores y burletes de estanqueidad.

**COMBINACIÓN NORMALIZADA DE COLORES:**

	PT	NM
<b>PERFILES</b>	PLATINUM	NEGRO MATE
<b>TIRADORES</b>	CROMADO	NEGRO MATE
<b>ACCESORIOS</b>	CROMADO	NEGRO MATE
<b>PLETINA INFERIOR</b>	siempre se suministra en el mismo color de la perfilera de la mampara.	

**IMPORTANTE:**

Para poder instalar el producto, deberá existir un mínimo de 7 cm. de separación entre la mampara y el techo. Mediante croquis o plantilla adaptamos la fabricación de la mampara a los descuadros de las paredes verticales. En caso de instalación sobre platos angulares a nivel del suelo, es necesario adjuntar croquis o fotografía, para fabricar el producto con las tolerancias apropiadas para una óptima instalación.



## D3 Gredel

**Características:**

- Sistema patentado de apertura simultanea Duscho Slide Tech® de serie en Duscho D4 Gredel para modelos de 2 puertas, frontales y angulares (excepto para modelos con lados desiguales). Funcionamiento: cuando abrimos una de las puertas automáticamente se abre también la otra, especialmente útil al solo emplear una mano el usuario (ayuda a discapacitados y personas mayores) .
- Guía superior de diseño CUADRADO y líneas rectas.
- Rodamientos con regulación individual integrada.
- Apertura de puerta mediante tirador minimalista.
- Vierteaguas inferiores y burletes terminales de estanqueidad.
- Función Push&Clean para una limpieza fácil.
- Cierre magnético mediante imanes con microperfil de aluminio.

**COMBINACIÓN NORMALIZADA DE COLORES:**

	PT	PM	BL	BM	NM
<b>PERFILES</b>	PLATINUM	PLATA MATE	BLANCO	BLANCO MATE	NEGRO MATE
<b>TIRADORES</b>	CROMADO	PLATA MATE	BLANCO	BLANCO MATE	NEGRO MATE
<b>ACCESORIOS</b>	CROMADO	PLATA MATE	BLANCO	BLANCO MATE	NEGRO MATE
<b>PLETINA INFERIOR</b>	siempre se suministra en el mismo color de la perfilera de la mampara.				

**IMPORTANTE:**

Para poder instalar el producto, deberá existir un mínimo de 7 cm. de separación entre la mampara y el techo. Mediante croquis o plantilla adaptamos la fabricación de la mampara a los descuadros de las paredes verticales. En caso de instalación sobre platos angulares a nivel del suelo, es necesario adjuntar croquis o fotografía, para fabricar el producto con las tolerancias apropiadas para una óptima instalación.



## D2 Gravity

**Características:**

- Guía superior de diseño CUADRADO y líneas rectas.
- Rodamientos con regulación individual integrada.
- Pomos diseño minimalista redondo.
- Vierteaguas inferiores y burletes terminales de estanqueidad.
- Pieza/guía inferior desmontable para la limpieza interior de los cristales.
- Cierre magnético mediante imanes transparentes.

**COMBINACIÓN NORMALIZADA DE COLORES:**

	PB	PM	BL	BM	NM
<b>PERFILES</b>	PLATA BRILLO	PLATA MATE	BLANCO	BLANCO MATE	NEGRO MATE
<b>TIRADORES</b>	CROMADO	PLATA MATE	BLANCO	BLANCO MATE	NEGRO MATE
<b>ACCESORIOS</b>	CROMADO	PLATA MATE	BLANCO	BLANCO MATE	NEGRO MATE
<b>PLETINA INFERIOR</b>	siempre se suministra en el mismo color de la perfiles de la mampara.				



**IMPORTANTE:**

Para poder instalar el producto, deberá existir un mínimo de 7 cm. de separación entre la mampara y el techo. Mediante croquis o plantilla adaptamos la fabricación de la mampara a los descadres de las paredes verticales. En caso de instalación sobre platos angulares a nivel del suelo, es necesario adjuntar croquis o fotografía, para fabricar el producto con las tolerancias apropiadas para una óptima instalación.



## D1 Mode

**Características:**

- Reversible.
- Altura normalizada de 2.000 mm.
- Margen de adaptación de hasta -50 mm.
- Cristal securizado de 6 mm en el fijo y 6 mm en la puerta.
- Perfiles de pared minimalistas de 26 mm.
- Solape entre puertas de 40 a 90 mm, según la medida de la mampara.
- Apertura de puerta mediante tirador minimalista.
- Pieza guía inferior desmontable para facilitar la limpieza.
- Cierre magnético.
- Sin guía inferior.
- Guía superior cerrada, diseño y mayor seguridad.

**COMBINACIÓN NORMALIZADA DE COLORES:**

	PB	NM
<b>PERFILES</b>	PLATA BRILLO	NEGRO MATE
<b>TIRADORES</b>	CROMADO	NEGRO MATE
<b>ACCESORIOS</b>	CROMADO	NEGRO MATE
<b>PLETINA INFERIOR</b>	siempre se suministra en el mismo color de la perfiles de la mampara.	

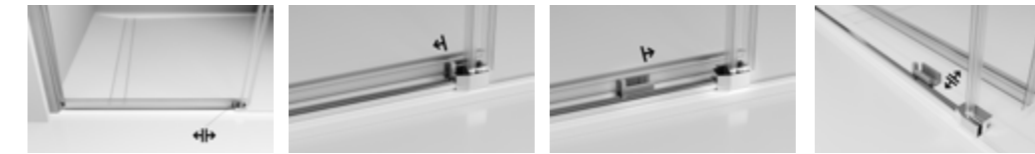

**IMPORTANTE:**

Para poder instalar el producto, deberá existir un mínimo de 7 cm. de separación entre la mampara y el techo. Mediante croquis o plantilla adaptamos la fabricación de la mampara a los descadres de las paredes verticales. En caso de instalación sobre platos angulares a nivel del suelo, es necesario adjuntar croquis o fotografía, para fabricar el producto con las tolerancias apropiadas para una óptima instalación.



## D4 Pure / D3 Essence

### Características:

Nueva serie de mamparas con bisagras de apertura a 180°.  
Fijos y puertas en línea.  
Soporte de bisagra interior integrado en el vidrio para facilitar la limpieza (siempre en color cromado).  
Microperfiles de aluminio con cierre magnético en las puertas.  
Vierteaguas inferiores y burletes terminales de estanqueidad.  
Pletina auxiliar adhesiva.

### COMBINACIÓN NORMALIZADA DE COLORES:

	PT	PM	NM
<b>PERFILES</b>	PLATINUM	PLATA MATE	NEGRO MATE
<b>POMOS</b>	CROMO BRILLO	CROMO MATE	NEGRO MATE
<b>TAPAS DECORATIVAS</b>	CROMO BRILLO	CROMO MATE	NEGRO MATE
<b>BISAGRAS</b>	CROMO BRILLO	CROMO BRILLO	NEGRO MATE
<b>PLETINA INFERIOR</b>	PLATINUM	PLATA MATE	NEGRO MATE

### IMPORTANTE:

Las mamparas sin perfilera inferior (puertas abatibles o plegables) deben instalarse coincidiendo con la caída del plato o bañera.  
Para un funcionamiento óptimo recomendamos la perfecta escuadra entre las paredes y el sanitario.  
En caso de instalación sobre platos angulares ó semicirculares a nivel de suelo, es necesario adjuntar croquis o fotografía, para fabricar el producto con las tolerancias apropiadas para una óptima instalación.  
Mediante croquis o plantilla adaptamos la fabricación de la mampara a los descuadres de las paredes verticales.



## D-Family

### Características:

Puertas fraccionables.  
Anclaje de liberación de puertas para apertura conjunta o fraccionada.  
Sistema modular que permite combinar fijos con puertas abatibles.  
En fabricación normalizada: Puerta inferior (P1) alto 94 cm / Puerta superior (P2) alto 96 cm.  
Ausencia de perfilera horizontal.  
Doble vierteaguas inferior y burletes terminales de estanqueidad.  
Puertas pivotantes con elevación que evitan el deterioro de los vierteaguas.  
Tirador con cierre magnético de vida ilimitada por simple contacto.  
Pletina auxiliar adhesiva.

### COMBINACIÓN NORMALIZADA DE COLORES:

PERFILES	PLATINUM	PLATA MATE
<b>TIRADORES</b>	CROMO BRILLO	CROMO MATE
<b>BISAGRAS</b>	CROMO BRILLO	CROMO MATE
<b>PLETINA INFERIOR</b>	PLATINUM	PLATA MATE

### IMPORTANTE:

Las mamparas sin perfilera inferior (puertas abatibles o plegables) deben instalarse coincidiendo con la caída del plato o bañera.  
Para un funcionamiento óptimo recomendamos la perfecta escuadra entre las paredes y el sanitario.  
En caso de instalación sobre platos angulares ó semicirculares a nivel de suelo, es necesario adjuntar croquis o fotografía, para fabricar el producto con las tolerancias apropiadas para una óptima instalación.  
Mediante croquis o plantilla adaptamos la fabricación de la mampara a los descuadres de las paredes verticales.



## D2 Swing

**Características:**  
 Sistema modular que permite combinar fijos y puertas abatibles.  
 Puertas pivotantes con elevación que evitan el deterioro de los vierteaguas.  
 Ausencia de perfilera horizontal.  
 Pletina auxiliar adhesiva.  
 Vierteaguas inferiores.  
 Cierre magnético mediante imanes transparentes.

### COMBINACIÓN NORMALIZADA DE COLORES:

	PB	PM	NM
<b>PERFILES</b>	PLATA BRILLO	PLATA MATE	NEGRO MATE
<b>POMOS</b>	CROMO BRILLO	CROMO MATE	NEGRO MATE
<b>ACCESORIOS</b>	CROMO BRILLO	CROMO BRILLO	NEGRO MATE
<b>PLETINA INFERIOR</b>	siempre se suministra en el mismo color de la perfilera de la mampara.		















## D1 Plus Giro

**Características:**  
 Sistema modular que permite combinar fijos y puertas abatibles.  
 Puertas pivotantes con elevación que evitan el deterioro de los vierteaguas.  
 Ausencia de perfilera horizontal.  
 Pletina auxiliar adhesiva.  
 Vierteaguas inferiores.  
 Sistema de seguridad mediante anclaje mecánico.

### COMBINACIÓN NORMALIZADA DE COLORES:

	PB	PM	BL	NM
<b>PERFILES</b>	PLATA BRILLO	PLATA MATE	BLANCO	NEGRO MATE
<b>POMOS</b>	CROMADO	PLATA MATE	BLANCO	NEGRO MATE
<b>ACCESORIOS</b>	GRIS	GRIS	BLANCO	NEGRO
<b>PLETINA INFERIOR</b>	siempre se suministra en el mismo color de la perfilera de la mampara.			

Perfiles de compensación		D3 Gredel   D2 Gravity   D1 Mode   D1 Plus Evo. D2 Swing   D1 Plus Giro D4 Fly   D3 Axis   D2 Sky   D0 Basic	D4 Pulsar	D-FAMILY	€
	AP-9015 40 x 40 mm	•		•	90 €
	AP-5003 35 x 35 mm	•	•	•	69 €
	AP-5005 30 x 15 mm	•	•	•	69 €
	AP-5035 25 x 50 mm	•	•	•	79 €
	AP-5038 50 x 50 mm	•		•	89 €
	AP-5099 10 x 20 mm	•		•	69 €
	AP-5384 15 x 70 mm	•		•	90 €
	AP-5385 70 x 12 mm	•		•	90 €
	AP-6204 17 x 40 mm				90 €
	AP-9016 20 x 40 mm	•		•	89 €
	AP-6283 20 mm				89 €
	AP-8552 10 x 22 mm	•			89 €
	AP-9014 30 x 20 mm	•	•	•	89 €

**RECARGOS SOBRE PRECIOS**

Perfiles con altura superior a 2100 mm	+ 15 %
Perfiles de compensación en Oro <b>OB</b> / Níquel <b>NI</b>	+ 25 %
Recortes en alguno de los lados del perfil, ángulo, ingletes y pletinas	+ 53 €



PLATINUM SUPERBRILLO PT    PLATA BRILLO PB    PLATA MATE PM    NEGRO MATE NM    BLANCO BL    BLANCO MATE BM    ORO OB    NÍQUEL NI

**ESTANQUEIDAD CONTRA LAS SALPICADURAS**



D5 CUSTOM		•	
D4 PULSAR / D4 PULSAR ONE		•	
D3 GREDEL		•	
D2 GRAVITY		•	
D1 MODE		•	
D1 PLUS EVOLUTION	•		
D5 VIVA			•
D4 PURE			•
D2 SWING			•
D1 PLUS EVO. GIRO		•	
D-FAMILY		•	
D5 AIR	•		
D4 FLY	•		
D3 AXIS	•		
D3 ESSENCE			•
D2 SKY	•		
D1 MODE	•		
D0 BASIC	•		

La mampara de baño y ducha no es sólo estética, es también funcionalidad. El diseño de una mampara y el plato de ducha marcan el grado de hermeticidad contra las salpicaduras. Existe una sencilla fórmula: Cuanto más perfiles, más estanqueidad se consigue. No obstante, todas las mamparas Duscholux con perfiles como las mamparas de cristal sin perfiles, cumplen con las exigencias técnicas de hermeticidad contra las salpicaduras. En los platos de ducha está comprobado que cuanto más profunda es su forma interior, más estanqueidad tiene al ducharse.



Estanqueidad Máxima



Las mamparas con perfiles en todo su contorno son especialmente efectivas en cuanto a hermetismo. Cuanto mayor sea el perfil inferior, menores serán las posibilidades de que el agua se escape.



Estanqueidad Óptima



Las mamparas con perfil inferior de tamaño reducido, ofrecen una buena estanqueidad. Sin embargo, debido a sus dimensiones no se puede garantizar una estanqueidad del 100%.



Estanqueidad Moderada

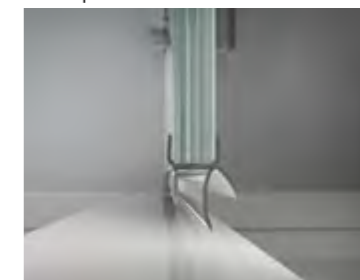

Las mamparas sin perfil inferior ofrecen una estanqueidad satisfactoria. Sin embargo, al no tener perfiles, las salpicaduras de agua pueden escapar con mayor facilidad hacia el exterior. Por otro lado, este tipo de mamparas brindan una mayor elegancia, un diseño más sofisticado y una limpieza más sencilla.



# Accesorios y acabados





**SOPORTES PARA LATERALES Y FIJOS**

Los soportes y escuadras tienen la función de sujetar el Fijo o el Lateral a la pared para reforzar la estabilidad del producto. Para unidades adicionales o fabricaciones especiales se aplicarán los siguientes precios.

Soporte de Fijación ( OBOE )	Colores	Unidades	Referencia	Precio Unitario
(A partir de 301 mm)	BL-PM-PT	1	MT	<b>89 €</b>



**ASIENTO DE DUCHA DUSCHO-SITZ20**

Asiento plegable para ducha:

Medidas en cm.	Colores	Unidades	Referencia	Precio Unitario
Ancho 36 / Alto 33 / Profundidad 47	NE -BL	1	AS 0801	<b>389 €</b>



**ESTANTE FORMAS REDONDAS**

Estante instalado en el lateral o el fijo de cristal de la mampara o la pared. No es posible montar el estante en la mampara después de la instalación si no se solicitó expresamente en origen.

Estante	Medidas	Unidades	Referencia Platinum Superbrillo	Precio Unitario
Estante adaptado a fijo / pared	aprox. 514 mm	1	MD 0514 V5 PT	<b>99 €</b>
	aprox. 654 mm		MD 0654 V5 PT	<b>105 €</b>
	*Ancho Especial hasta 700 mm		ESPECIAL	<b>109 €</b>

\*Indicar ancho exacto.

Importante: Si no se solicita expresamente una posición concreta, se instalarán centrados en el ancho y el alto del cristal de la mampara.



**TOALLERO FORMAS REDONDAS**

Toallero instalado en el lateral o el fijo de cristal de la mampara o la pared. No es posible montar el toallero en la mampara después de la instalación si no se solicitó expresamente en origen.

Toallero	Medidas	Unidades	Referencia Platinum Superbrillo	Precio Unitario
Toallero adaptado a fijo / pared	aprox. 514 mm	1	MA 0514 PT	<b>89 €</b>
	aprox. 654 mm		MA 0654 PT	<b>95 €</b>
	*Ancho Especial hasta 900 mm		ESPECIAL	<b>99 €</b>

\*Indicar ancho exacto.

Importante: Si no se solicita expresamente una posición concreta, se instalarán centrados en el ancho y el alto del cristal de la mampara.

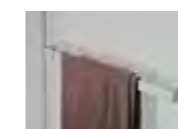

**TOALLERO FORMAS RECTANGULARES**

Toallero instalado en el lateral o el fijo de cristal de la mampara o la pared. No es posible montar el toallero en la mampara después de la instalación si no se solicitó expresamente en origen.

Toallero	Medidas	Unidades	Referencia	Colores	Precio Unitario
Toallero adaptado a fijo / pared	aprox. 514 mm	1	MU 0514	PT / PB / NM	<b>89 €</b>
	aprox. 654 mm		MU 0654		<b>95 €</b>
	*Ancho Especial hasta 900 mm		ESPECIAL	<b>99 €</b>	

\*Indicar ancho exacto.

Importante: Si no se solicita expresamente una posición concreta, se instalarán centrados en el ancho y el alto del cristal de la mampara.



**TOALLERO DE VIDRIO 8 mm**

Toallero de vidrio de 8 mm instalado en el lateral o el fijo de cristal de la mampara o la pared. No es posible montar el toallero en la mampara después de la instalación si no se solicitó expresamente en origen.

Toallero	Medidas	Unidades	Referencia	Colores	Precio Unitario
Toallero adaptado a fijo / pared	aprox. 514 mm	1	MP 0514 V8	PT / NM / OB	<b>109 €</b>
	aprox. 654 mm		MP 0654 V8		<b>115 €</b>
	*Ancho Especial hasta 900 mm		ESPECIAL	<b>119 €</b>	

\*Indicar ancho exacto.

Importante: Si no se solicita expresamente una posición concreta, se instalarán centrados en el ancho y el alto del cristal de la mampara.

**SELLANTE TRANSPARENTE CON FUNGICIDA**

Evita la formación de hongos en juntas húmedas del baño

300 ml

80 ml



SELLANTE	Caja	Unidades	Referencia	Precio Unitario
300 ml	1	24	AM 1000	<b>11 €</b>
300 ml	1	12	AM 1100	<b>11 €</b>
80 ml	1	12	AM 2000	<b>4 €</b>
80 ml	1	6	AM 2100	<b>4 €</b>
<b>SELLANTE D5 AIR</b>				
Blanco 300 ml	-	1	AM BL	<b>11 €</b>
Gris 300 ml	-	1	AM GR	<b>11 €</b>
Negro 300 ml	-	1	AM NE	<b>11 €</b>
Beige 300 ml	-	1	AM BG	<b>11 €</b>

## APLICACIÓN PROTECTORA ANTICAL CARETEC®

### Una protección única para el vidrio.

Económica, de fácil limpieza y respetuosa con el medio ambiente.

- 10 años de garantía contra la corrosión del vidrio.
- Efecto\* "Limpieza fácil" garantizado durante 5 años para vidrios con tratamiento aplicado desde fábrica.
- Reduce la proliferación bacteriana.

La aplicación protectora antical CareTec® es un tratamiento industrial que se aplica sobre los cristales templados DUSCHOLUX. Este tratamiento crea una capa protectora sobre la superficie del vidrio, que permite que el agua resbale con mayor facilidad, arrastrando consigo los restos de cal y suciedad. Gracias a ello, la limpieza de la mampara resulta mucho más sencilla, requiere menos esfuerzo y se realiza en menos tiempo.

## Reduce hasta un 80% su limpieza

Mampara de cristal **SIN**

Aplicación protectora antical CareTec®.



Mampara de cristal **CON**

Aplicación protectora antical CareTec®.

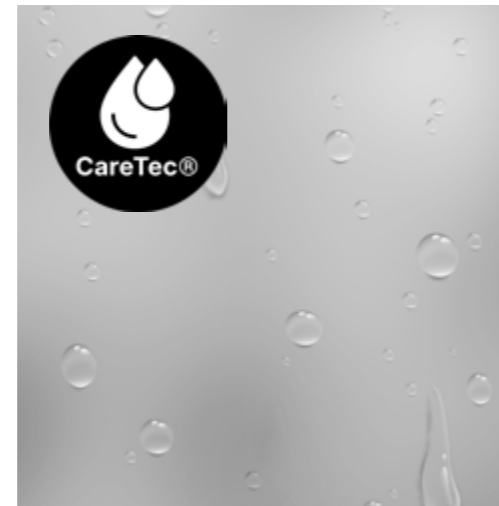

### RECOMENDACIONES DE MANTENIMIENTO:

Nuestra aplicación protectora antical reduce hasta en un 80% la limpieza de las mamparas. No obstante, para mantener intactas sus propiedades, sigue siendo necesario realizar una limpieza y un secado periódico.

#### Recomendaciones de uso:

- Utilice siempre productos de limpieza neutros y aclare con abundante agua fría.
- Para una limpieza más profunda, le recomendamos el uso de DUSCHO-Clean CRISTAL.
- El uso de una espátula limpiacristales Duscholux facilita y optimiza la eliminación de gotas residuales.
- Evite el uso de geles de ducha, ya que pueden contener componentes grasos.
- No utilice productos abrasivos ni ácidos del tipo anti-calcaresos.
- No emplee productos que contengan siliconas, ya que crean una película que anula el efecto del tratamiento antical.

No seguir estas recomendaciones puede afectar temporalmente, e incluso eliminar, la eficacia de la aplicación antical.

## PRODUCTOS DE LIMPIEZA PROFESIONALES



### DUSCHOCLEAN CRISTAL

Recomendado para mamparas CON tratamiento antical

DuschoClean Cristal	Caja	Unidades	Referencia	Precio Unitario
500 ml	1	15	AL 1100 0 DC 00 00	<b>20 €</b>

Se suministra en cajas de 15 unidades con pistola vaporizadora.



### DUSCHOCLEAN CRISTAL KIT

Recomendado para mamparas CON tratamiento antical



DuschoClean Cristal	Estuche	Unidades	Referencia	Precio Unitario
500 ml + 500 ml + 1 espátula	1	4	KIT 1100	<b>40 €</b>

Se suministra en estuche compuesto de: DuschoClenan Cristal con pistola vaporizadora + recambio + espátula.



### DUSCHO REIN

Recomendado para mamparas SIN tratamiento antical

Duscho REIN	Caja	Unidades	Referencia	Precio Unitario
100 ml	1	15	AL 1200 0 DR 00 00	<b>30 €</b>

Se suministra en cajas de 15 unidades.



### DUSCHO REIN KIT

Recomendado para mamparas SIN tratamiento antical

Duscho REIN	Estuche	Unidades	Referencia	Precio Unitario
100 ml + espátula	1	5	KIT 1200	<b>40 €</b>

Se suministra en estuche compuesto de: Duscho Rein + espátula.



### ESPÁTULA

Espátula limpiacristales Haragán

Espátula	Caja	Unidades	Referencia	Precio Unitario
Haragán profesional	1	10	NA 9035	<b>8 €</b>

Se suministra en cajas de 10 unidades.



### GAMUZA

Gamuza limpiacristales

Gamuza	Caja	Unidades	Referencia	Precio Unitario
	1	10	NA 9037	<b>8 €</b>

Se suministra en cajas de 10 unidades.

# MATEADOS VELUM SERIES: D3 - D4 - D5 - D Family

# MATEADOS ESTÁNDAR SERIES: D1 - D2

## VELUM:

Una solución diferencial aplicada directamente sobre el cristal y sometida a un proceso térmico en un horno de templado: el calor fusiona las partículas de pintura con las del vidrio, mejorando su resistencia al desgaste producido por la humedad y los rayos UV mejor que cualquier otro tipo de tecnología de acabado y decoración.

Características adicionales respecto al acabado estándar:

- Mejor acabado al tacto.
- Más fácil de limpiar.
- Resistencia a roces, arañazos y productos de limpieza.
- Inalterable a las huellas de las manos.
- Respetuoso con el medio ambiente.

**Importante:** VELUM no está disponible para vidrios en color Fumé o Bronce, que se suministran exclusivamente con el acabado estándar.

## Mateado POLY

Ref: A



NUEVO

Disponible exclusivamente en acabado VELUM.

## Mateado Sub POLY

Ref: W



NUEVO

Disponible exclusivamente en acabado VELUM.

## Mateado NIEBLA

Ref: C



## Mateado NIEBLA - RECTANGULAR

Ref: Q

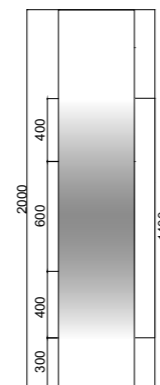
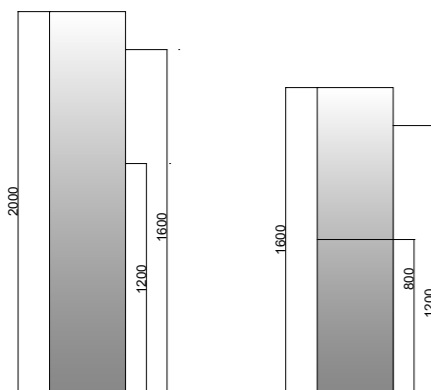

## Mateado RECTANGULAR

Ref: S

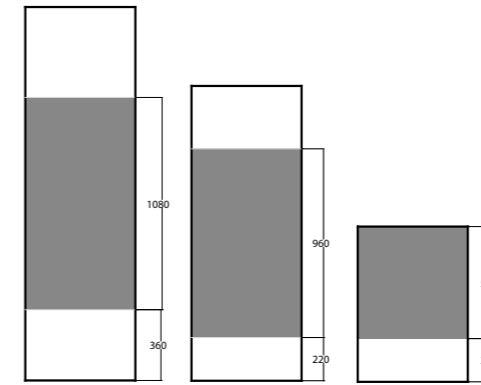

## Mateado PATCH

Ref: P

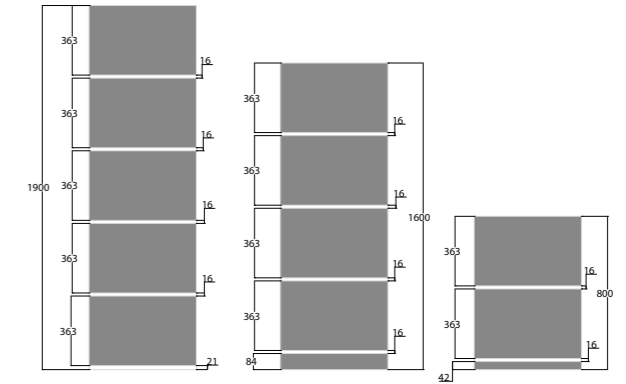

## Mateado LINE

Ref: X

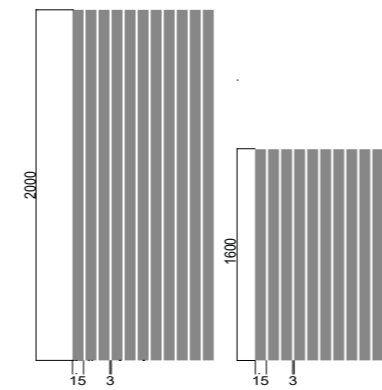

## Mateado MICROLINE

Ref: Y

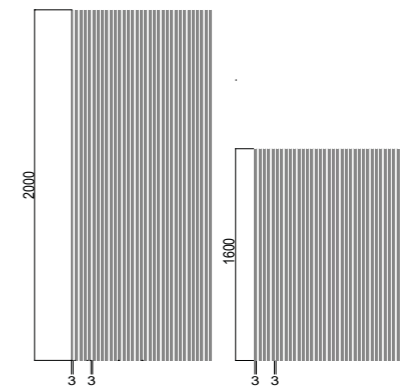

Accesorios  
Acabados

Accesorios  
Acabados

# MATEADOS

Mateado PIRAMIDAL  
Ref: F

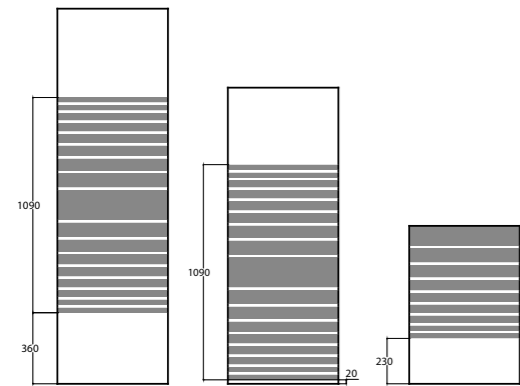
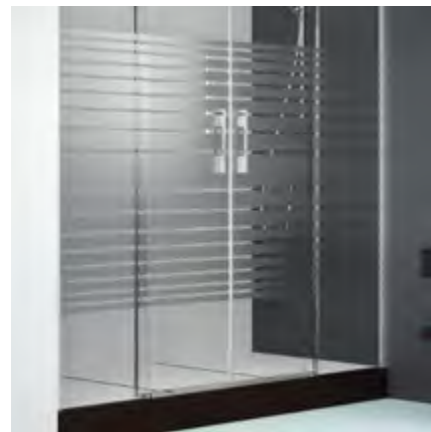

Mateado total  
Ref: M



Mateado CUBE  
Ref: H

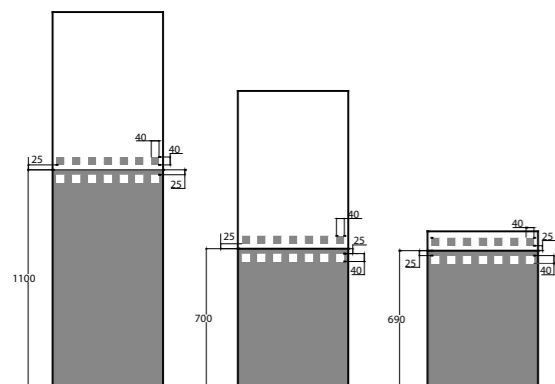

Mateado PIXELADO  
Ref: J

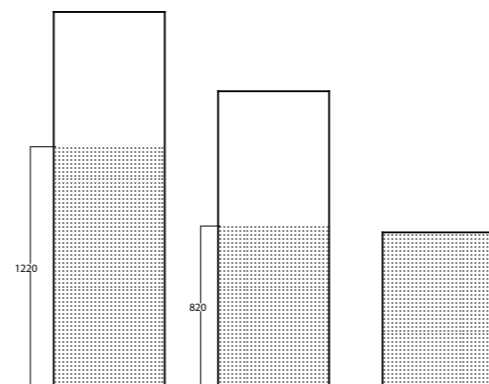
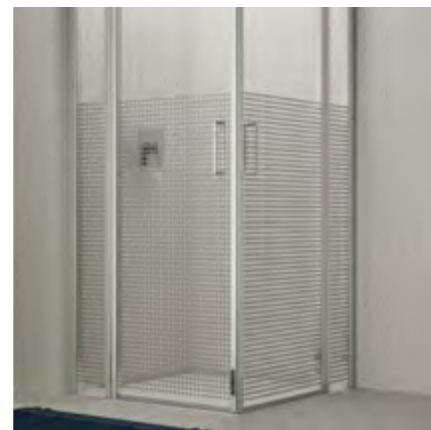

# DECO

Deco: la aplicación de la pintura reciclable se hace antes de la fabricación de la mampara. En el proceso de templado, la pintura se funde en el interior del vidrio a 700° de temperatura, este proceso hace que sea prácticamente indetectable al tacto, además al estar en el interior de la ducha queda cubierta por el tratamiento CareTec, lo que facilita enormemente la limpieza. Sus características técnicas garantizan que sea inalterable en el tiempo, resistente a los rayos UV y a la humedad. Además, no es porosa, por lo que no se mancha con los productos de limpieza, facilitando el mantenimiento del vidrio sin dañar la mampara. Es visible por ambas caras (interior y exterior) sin deformación ni alteración de los colores originales.



D2 Sky Deco: C83  
D4 Fly Deco: X83



D2 Sky Deco: C91  
D4 Fly Deco: X91



D2 Sky Deco: C95  
D4 Fly Deco: X95



D2 Sky Deco: C8A  
D4 Fly Deco: X8A



D2 Sky Deco: C8E  
D4 Fly Deco: X8E



D2 Sky Deco: C84  
D4 Fly Deco: X84



D2 Sky Deco: C92  
D4 Fly Deco: X92



D2 Sky Deco: C96  
D4 Fly Deco: X96



D2 Sky Deco: C8B  
D4 Fly Deco: X8B



D2 Sky Deco: C8F  
D4 Fly Deco: X8F



D2 Sky Deco: C89  
D4 Fly Deco: X89



D2 Sky Deco: C93  
D4 Fly Deco: X93



D2 Sky Deco: C97  
D4 Fly Deco: X97



D2 Sky Deco: C8C  
D4 Fly Deco: X8C



D2 Sky Deco: C8G  
D4 Fly Deco: X8G



D2 Sky Deco: C90  
D4 Fly Deco: X90



D2 Sky Deco: C94  
D4 Fly Deco: X94



D2 Sky Deco: C98  
D4 Fly Deco: X98



D2 Sky Deco: C8D  
D4 Fly Deco: X8D



D2 Sky Deco: C8H  
D4 Fly Deco: X8H

Accesorios  
Acabados

Dependiendo del tamaño de la mampara, los dibujos pueden variar perdiendo su proporcionalidad, tanto en anchura como en altura. Ejemplo aprox.:

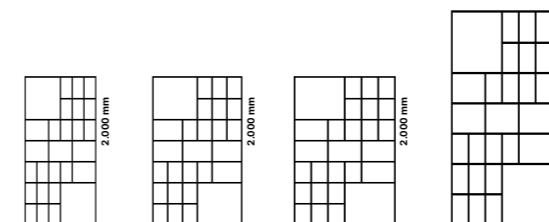

# DUSCHOLUX

## ¿CÓMO TOMAR MEDIDAS?

### Mampara frontal: Puertas correderas.

**A.** Parte superior, será la medida de la mampara correcta a indicar para cursar el pedido.

**B.** Parte inferior, si la diferencia entre **A y B** es superior a 10 mm es necesario adjuntar un dibujo indicando las dos medidas, donde **A** seguirá siendo la medida que utilizaremos para cursar el pedido.

### Mampara frontal: Puertas abatibles

**A + B.** Se suman las dos medidas y se divide entre 2 para conseguir el promedio de la mampara

Ejemplo:

**A.** Parte superior: 1.100 mm

**B.** Parte inferior: 1.110 mm

$1.100 + 1.110 = 2.210 / 2 = 1.105 \text{ mm}$  (medida a indicar para cursar el pedido)

### Mampara angular: Puertas correderas y puertas abatibles.

Indicar siempre la medida del lado izquierdo **LI** y el lado derecho **LD**. Es preciso comprobar el nivel de paredes. Si el desnivel es superior a 5 mm es conveniente adjuntar un dibujo detallando todas las medidas.

En el caso de puertas abatibles es muy importante un dibujo de la distribución del cuarto de baño con sus medidas, así podremos saber que dimensiones de puerta elegir para evitar golpes con otros elementos del baño.

Para espacios o medidas complejas se recomienda adjuntar fotografías.

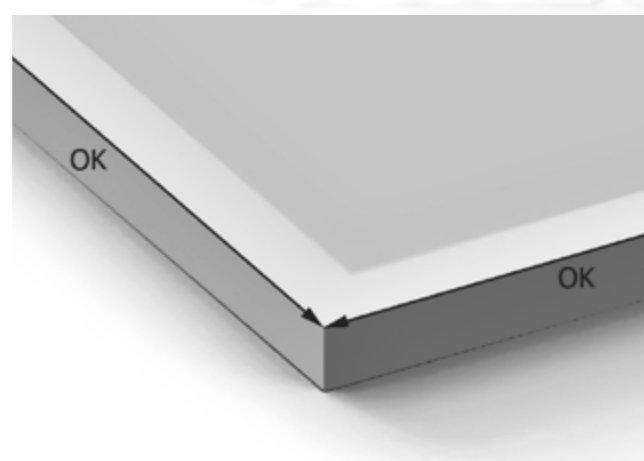
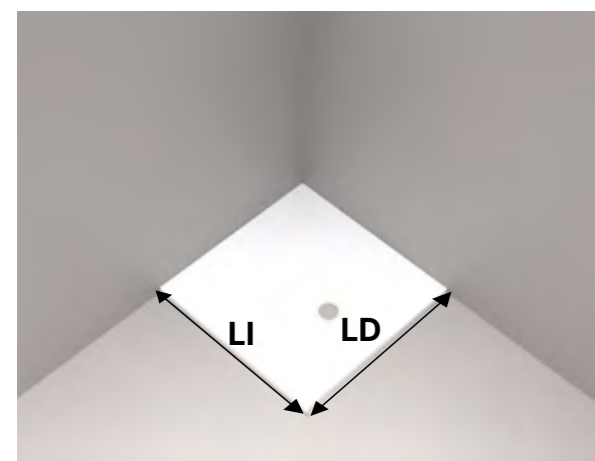

Para facilitar el trabajo, se pueden descargar en nuestra web:

[www.duscholux.es](http://www.duscholux.es) (apartado de descargas) formularios de toma de medidas.

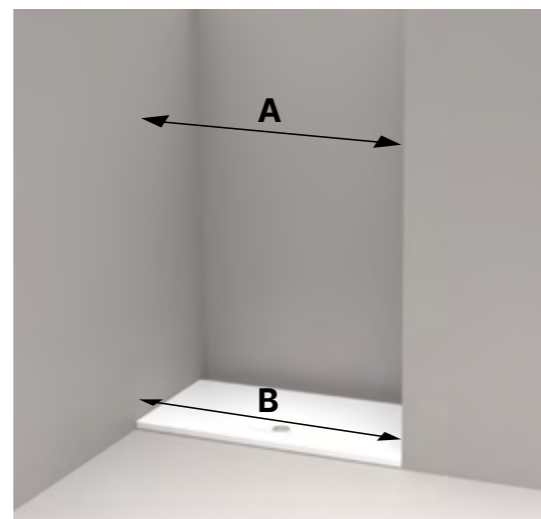

# DUSCHOLUX IBERIA

Duscholux Iberia es la empresa pionera en la fabricación de mamparas. La firma, nacida en Alemania a mediados de los años 60, se expandió por Europa e introdujo la mampara en España ahora hace 53 años. Desde entonces trabajamos con la misión de un constante desarrollo, innovación y diseño de productos de muy alta calidad y la visión de generar valor para el mercado, los consumidores y nuestros 146 colaboradores directos.

Y para esto es esencial una conducta estratégica basada en valores como la calidad, la seguridad y la eficiencia. Y, sobre todo, un trabajo constante para adaptar las mamparas a la demanda actual y las tendencias del futuro, haciendo evolucionar el mercado e incorporando materiales, componentes y diseños nunca antes aplicados al sector. Una apuesta por la innovación, a la que se suma un proceso de producción que trata cada mampara de manera individual y un equipo altamente profesional.

Todo para poner a disposición del usuario una extensa gama de productos que fabricamos a medida para su baño, **desde España y con productos nacionales y europeos.**

# DUSCHOLUX GROUP

## PRESENCIA INTERNACIONAL.

Duscholux Iberia pertenece al holding Duscholux Group, con alcance en más de 50 países. Los productos de DUSCHOLUX se pueden encontrar en todo el mundo. Por ello, podemos ofrecerte un amplio y completo servicio a nivel internacional a través de nuestros centros de producción y distribución. Nuestros productos se distribuyen exclusivamente a través de tiendas especializadas.

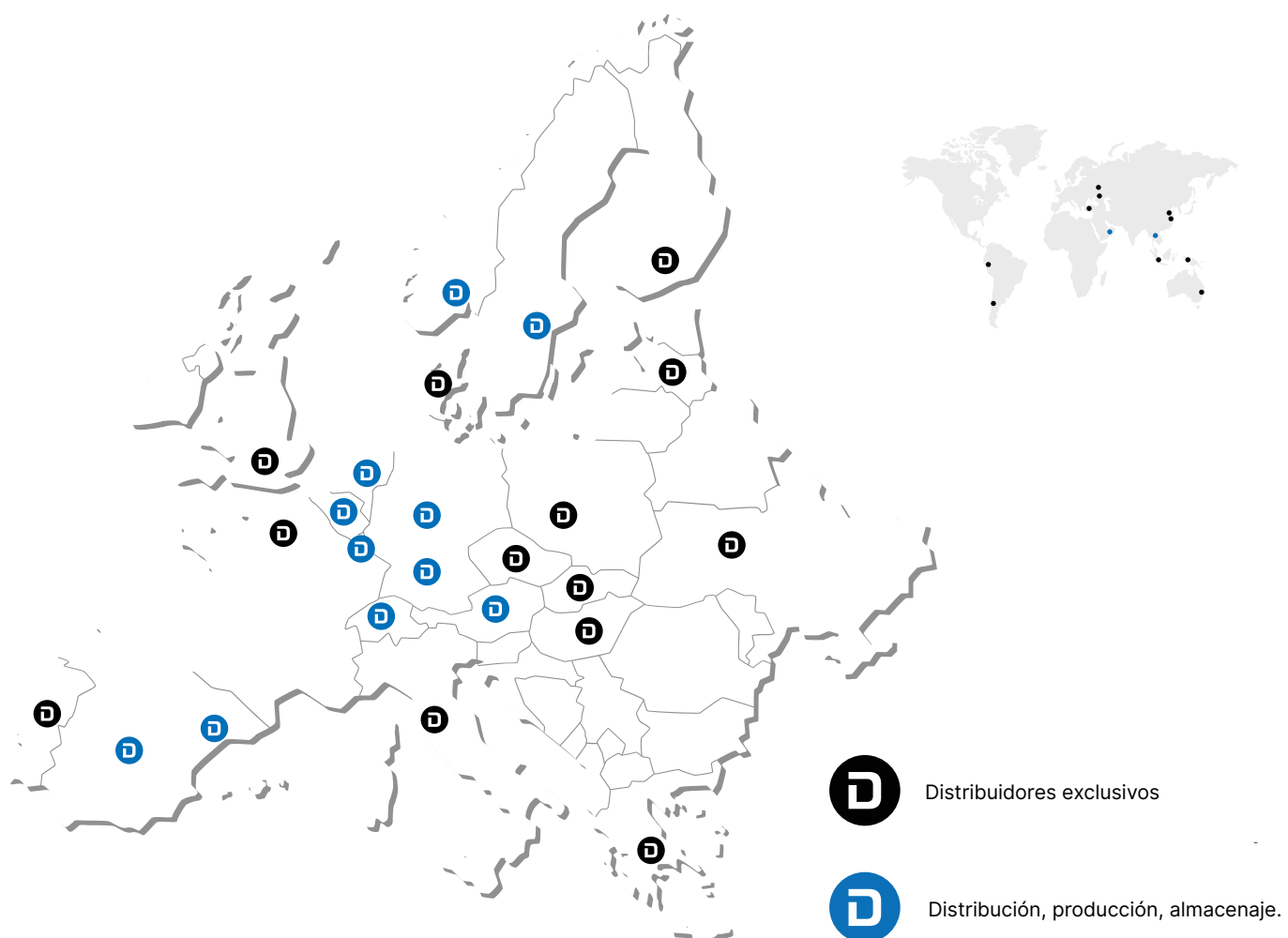

# DUSCHOLUX

## IMPORTANTE:

- Para una correcta instalación, se precisa que la bañera o el plato de ducha estén instalados " a nivel ".
- Los colores del presente catálogo pueden sufrir variaciones con los colores originales a causa del proceso de impresión "offset".
- Duscholux Ibérica S.A. se reserva el derecho de modificar por mejoras o cambios técnicos las especificaciones y precios del presente catálogo.
- Los precios de esta tarifa entran en vigor a partir del 01 / 01 / 2026
- No se admitirán reclamaciones ni devoluciones, pasadas 24 horas de la entrega, si no consta en el albarán de entrega "CONFORME SALVO EXAMEN".
- Precios de venta al público sugeridos. IMPUESTOS E INSTALACION NO INCLUIDOS.

## DUSCHOLUX IBERIA

Barcelona  
Delegación y Showroom:  
Pol. Ind. Zona Franca, Sector A  
Carrer 60 n.20  
08040 Barcelona  
Tel: +34 932 234 444  
E: info@duscholux.es

Madrid  
Delegación y showroom:  
Pol. Ind. Neisa Sur, Nave 14,  
Avda de Andalucía km 10.300  
28021 Madrid  
T: +34 915 05 08 75  
E: info@duscholux.es



DUSCHOLUX ha creado exclusivamente para ti un nuevo concepto de Configurador de mamparas, para que descubras todas las novedades y técnicas que te aportan nuestros exclusivos modelos.



[duscholux.es](https://www.duscholux.es)



FF 0176

© 2026, DUSCHOLUX, [www.duscholux.es](https://www.duscholux.es)



[configuratumampara.duscholux.es](https://configuratumampara.duscholux.es)

D